

SINCE 1974



PRODOTTI DI CONSUMO

- CONSUMABILI
- ATTREZZATURE
- INTEGRATORI

LA SALUTE:
UNA SCELTA PROFESSIONALE

Sixtus ®
Italia



LA SALUTE: UNA SCELTA PROFESSIONALE ...DAL 1974



Nata nel 1974, **Sixtus Italia** è leader di mercato nella distribuzione diretta a società sportive, negozi ed istituti medici e fisioterapici, di prodotti destinati alla salute ed al benessere fisico. Da circa dieci anni Sixtus ha iniziato la vendita nei mercati esteri dei prodotti a proprio marchio, con un successo crescente a testimonianza della qualità degli stessi.

La mission di Sixtus è garantire salute e massimo benessere fisico ai propri clienti tramite la prevenzione e la riabilitazione.

La Mission - che nel lontano 1974 appariva una chimera in un mondo, come lo sport, popolato da pochi qualificati "professionisti della salute" - è stata perseguita sin dall'inizio attraverso un modus operandi ben definito che basa il suo fondamento sulla scelta e lo sviluppo di prodotti di elevata qualità, la ricerca continua e la collaborazione con specialisti qualificati del settore medico e fisioterapico.

La leadership di Sixtus nel proprio settore è ben testimoniata dalla notorietà dei partners sportivi. Oltre alla **principali Federazioni**, l'azienda infatti è fornitore ufficiale anche della maggior parte dei club di calcio di serie A e B, come pure di numerose squadre di **basket, volley, rugby, ciclismo, hockey**, ecc. A tutto questo vanno aggiunti anche i più qualificati Istituti medici e fisioterapici ed i numerosi punti vendita che quotidianamente si avvalgono dei prodotti e dei servizi che Sixtus mette loro a disposizione.

“Ogni giorno diamo il massimo per cercare soluzioni innovative da proporre ai nostri clienti. Crediamo che per rimanere competitivi sia necessario guardarsi intorno e migliorarsi continuamente”, così parlano i fondatori dell'azienda e questo è lo spirito con cui Sixtus lavora da oltre 40 anni.



THE PROFESSIONALS' CHOICE

2018 - 2019

 Federazione Italiana Giuoco Calcio

 Federazione Italiana Sport Invernali

 Federazione Italiana Pallacanestro

 FIJKAM

 Federazione Giuoco Sammarinese Calcio

 Lega Serie B

 Lega Basket Femminile

 Lega Pro

 Divisione Calcio a 5

 AC Milan

 A.C. Perugia

 A.C. Spezia

 ACF Fiorentina

 Agil Volley-Igor Novara

 A.S. Cittadella

 A.S. Livorno Calcio

 A.S. Roma

 Ascoli Calcio 1898 FC

 Az Cycling Team

 Benevento Calcio

 Bologna F.C.

 Brescia Calcio

 Came Dosson C 5

 Cagliari Calcio

 Calcio Padova

 Carpi F.C.

 Emma Villas Volley

 Empoli F.C.

 FC Internazionale

 INTER
Feldi Eboli

 Foggia Calcio

 Frosinone Calcio

 Hellas Verona F.C.

 Igor Gorgonzola Novara

 Il Bisonte Firenze

 Imoco Volley Conegliano

 Juventus Football Club

 Lardini Filottrano

 New Basket Brindisi

 Pallacanestro Olimpia Milano

 Pallacanestro Reggiana

 Pallacanestro Trieste 2004

 Pallacanestro Varese

 Parma Calcio 1913

 Powervolley Milano

 Real Rieti

 Reyer Venezia

 Savino Del Bene Volley Scandicci

 S.P.A.L. 2013

 S.S. Felice Scandone

 S.S.C. Napoli

 Torino F.C.

 Trek Segafredo

 Trentino Volley

 Dolomiti energia
 Trento Aquila Basket

 Unet E-Work Busto Arsizio

 U.S. Cremonese

 U.C. Sampdoria

 U.S. Sassuolo

 Virtus Pallacanestro Bologna



INDICE

PRODOTTI DI CONSUMO

CONSUMABILI

6

OLI, CREME E PRODOTTI PER MASSAGGIO . . . 6

- » Creme ed oli neutri 8
- » Massaggio pre-gara 10
- » Massaggio post gara 12
- » Creme speciali sport 14
- » Creme conduttive per la terapia strumentale. .17

BENDAGGI.18

- » Bendaggio neuromuscolare e propriocettivo . 20
- » Taping Classico
e bendaggio adesivo funzionale 22

PRONTO INTERVENTO 32

- » Ghiaccio 34
- » Caldo-freddo 35

- » Disinfettanti e cotone 36
- » Medicazioni 37
- » Accessori. 42

LINEA PIEDI 44

- » Creme piedi 46
- » Solette e talloniere 48
- » Linea idrocolloidale. 50
- » Linea ortopedica Elastoft 52
- » Accessori 53

VARI 54

- » Nastro per calzettoni. 55
- » Spray nasale 55
- » Accessori 55

ATTREZZATURE

56

BLUSIX MICRO 57

TUTORI E IMMOBILIZZATORI. 60

- » Tutori Master Protect 62
- » Tutori Medilast 65
- » Tutori BSN 67
- » Immobilizzatori 68

ALLENAMENTO

E RIABILITAZIONE FUNZIONALE. 72

- » PancaSix Evolution 74
- » Lettini 76
- » Elastici 84

- » Prodotti per gli esercizi della mano 90
- » Palle gonfiabili e compatte 91
- » Ginnastica propriocettiva. 92
- » Articoli per esercizi vari 94
- » Accessori per il massaggio 96
- » Spalliere 97
- » Kit Fibrolisi 99
- » Cupping 99

ACCESSORI PER FISIOTERAPIE

E FISIOTERAPISTI100

- » Abbigliamento 102
- » Flight Case 104

INTEGRATORI

106

- » Integratori salini. 108
- » Carboidrati. 110
- » Energizzanti 113
- » Proteine. 114

- » Barrette. 116
- » Orosolubili 119
- » Omega 3 120
- » Accessori. 121





OLI, CREME E PRODOTTI DA MASSAGGIO

Gli oli essenziali utilizzati nella formulazione di oli e creme Sixtus provengono direttamente dalla natura dei prati alpini Bavaresi. Ad oltre 1000 m d'altezza crescono incontaminate piante di Rosmarino, Pino Mugo, Lavanda, Salvia, Menta, Eucalipto, Calendula, Erba di San Giovanni, Ginepro, Arnica e Camomilla.

Sixtus ha brevettato una formula a base di Allantoina, sostanza antiossidante e cicatrizzante che contribuisce ai processi di riparazione epidermici. Inoltre, le tecnologie avanzate utilizzate dai laboratori tedeschi, mediante tecniche di estrazione a freddo dei principi attivi di foglie, gemme e fiori delle erbe alpine consentono la conservazione inalterata delle proprietà naturali delle piante, riducendo al minimo i rischi di allergia.

- Creme e oli neutri
- Massaggio pre-gara
- Massaggio post-gara
- Creme speciali sport
- Creme conduttive per terapia strumentale

CREME ED OLI NEUTRI

Nessuna terapia manuale è completa senza un giusto supporto: i prodotti presentati in questa categoria sono essenziali per qualsiasi massaggio. Le creme ed oli neutri sono indicati e complementari per manipolazioni fasciali, tecniche di sbloccamento e di massaggio; garantiranno maggiore confort al vostro paziente, durante il trattamento dando una sensazione meno dolorosa sulla zona d'interesse e, a voi, minore stress fisico diminuendo il vostro carico di lavoro.



NEUTRAL CREAM

Emulsione neutra per massaggi prolungati ad elevata scorrevolezza

Un supporto ideale ed un alleato indispensabile nei trattamenti quotidiani del fisioterapista.

Grazie ad un'ottimale combinazione di oli naturali è l'ideale per massaggi prolungati.

Viene rapidamente assorbita dalla pelle, presenta una consistenza che favorisce l'azione del massaggiatore, con un impatto sulla cute particolarmente delicato. Sprigiona un profumo vitalizzante e lascia una piacevole sensazione sulla pelle.

ml 500	SIX0026
ml 5000	SIX0027

Disponibile dosatore per formato

ml 5000	SIX0027/A
---------	-----------



NEUTRAL OIL

Olio neutro ipoallergenico, ideale per massaggi prolungati con minime quantità di prodotto

Volutamente privo di profumazione, per ridurre al minimo rischi di allergie. Penetra nella pelle con azione progressiva e si adatta ad essere miscelato ad altri prodotti Sixtus compresi gli oli essenziali.

ml 500	SIX0024
ml 5000	SIX0025

Disponibile dosatore per formato

ml 5000	SIX0025/A
---------	-----------



OIL ALPINE

Olio per massaggio alle erbe alpine

Gli estratti di Erbe Alpine, Pino Mugo, Rosmarino ed Eucalipto contribuiscono a rendere questo prodotto un concentrato di natura, relax e freschezza. Ideale per massaggi prolungati, permette alle mani del massaggiatore di scivolare facilmente sul corpo senza alcun attrito.

Può essere utilizzato per qualsiasi tipo di massaggio, fisioterapico o sportivo.

ml 500

SIX0043

QUINTESENZE

Le Quintessenze nascono dalla combinazione di diversi oli essenziali. Possono essere utilizzate in combinazione ad altre creme e prodotti Sixtus. Sono utili sia per il massaggio manuale che per altri tipi di terapie.

RELAX - olio particolarmente adatto al massaggio rilassante, aiuta a combattere l'affaticamento muscolare e lo stress. Con estratti di Lavanda, Arancio amaro, Bergamotto e Olio di limone.

ZZS0100



TERMO ATTIVANTE- la combinazione delle proprietà degli oli essenziali della Maggiorana, dell'Eucalipto, del Timo e dell' Abete Siberiano concorrono all'incremento delle temperature nella zona soggetta a trattamento.

ZZS0101



TONIFICANTE - tonificante ed elasticizzante con estratti vegetali di Salvia Officinalis, Menta Piperita e Rosmarino.

ZZS0102

A.E. - con estratti vegetali di Origano, Limone e Maggiorana. Azione drenante.

ZZS0103

MASSAGGIO PRE-GARA

Il Massaggio Sportivo pre-gara è necessario nella fase preparatoria dell'atleta all'imminente sforzo fisico.

L'operatore attuerà delle pratiche volte a favorire la vascolarizzazione ed aumentare la temperatura muscolare locale. Il massaggio pre gara ha inoltre l'importante funzione di prevenire o ridurre al minimo gli eventuali traumi muscolari o infortuni.



STARTOIL

Olio tonico per massaggio termoregolatore

Startoil si caratterizza per il suo effetto termoregolatore a seconda delle condizioni ambientali e della temperatura esterna, le sostanze eterie presenti nel prodotto contribuiscono a mantenere un microclima corporeo ideale (es. azione rinfrescante "mentolo", azione riscaldante "canfora"). Basato su fito-componenti naturalmente riscaldanti e dermoprotettivi predispone rapidamente all'impegno sportivo senza richiedere un massaggio prolungato. Startoil lascia sulla pelle una leggera ed impercettibile pellicola oleosa che, con effetto perdurante, contribuisce a proteggere da freddo e umidità.

Consigliato anche per l'automassaggio

ml 100	SIX0014
ml 500	SIX0015



STARTOIL LIGHT

Disponibile anche una formulazione meno concentrata 'LIGHT' rispetto alla versione classica.

Disponibile in confezione da:

ml 500	SIX0015/A
--------	-----------



START BALM

Balsamo per massaggio riscaldante

La sua formulazione in balsamo lo rende facilmente assorbibile dalla pelle permettendo all'operatore di utilizzare piccole quantità di prodotto. Consente una preparazione rapida all'impegno sportivo senza ungere. La confezione brevettata Airless permette al gel all'interno di non venire mai a contatto con l'ambiente esterno, proteggendolo da ogni tipo di contaminazione e mantenendo inalterate le proprietà del prodotto.

Disponibile in confezione da:

ml 100	SIX0214
--------	---------



STARTCREAM

Crema per il massaggio riscaldante ad assorbimento rapido

Ideale per chi pratica sport a basse temperature ed elevata umidità. Consigliato anche per gli sport acquatici.

Una volta applicata, grazie alla sua formulazione, l'emulsione permette di creare una patina protettiva ed idrorepellente capace di isolare e proteggere la pelle dal freddo e dall'umidità.

La confezione brevettata Airless permette alla crema all'interno di non venire mai a contatto con l'ambiente esterno, proteggendolo da ogni tipo di contaminazione e mantenendo inalterate le proprietà del prodotto.

ml 100

SIX0016/AL



OLIO LIMONE

Olio per il massaggio rinfrescante

Grazie ad un'ottimale combinazione di oli essenziali di limone, mandarino e arancia, questo prodotto è l'ideale per un massaggio rinfrescante, atto a ristabilire l'equilibrio cutaneo. Viene rapidamente assorbito dalla pelle e presenta una consistenza che favorisce l'azione dell'operatore. Delicato sulla pelle, ha un profumo vitalizzante.

ml 500

SIX0028

MASSAGGIO POST-GARA

Il massaggio Sportivo post-gara viene praticato subito dopo una competizione sportiva o un intenso allenamento.

È funzionale per l'atleta in quanto coadiuva al recupero muscolare, favorendo e velocizzando l'eliminazione dell'acido lattico e riducendo le conseguenze del DOMS.



RELAX BALSAM

Balsamo dopogara per il massaggio prolungato tonificante e rilassante

A base di erbe alpine, favorisce l'equilibrio cutaneo e migliora lo stato fisiologico della pelle sottoposta a trattamento. La consistenza fluido-cremosa lo rende particolarmente adatto a massaggi prolungati donando alla cute una sensazione di rinnovata freschezza.

Trattandosi di un balsamo è possibile valorizzare i benefici del trattamento idratando lievemente la cute.

La confezione brevettata Airless permette al balsamo all'interno di non venire mai a contatto con l'ambiente esterno, proteggendolo da ogni tipo di contaminazione e mantenendo inalterate le proprietà del prodotto.

ml 500

SIX0030/A



SPORTFLUID

Olio tonificante e rinfrescante per massaggio rapido

Grazie alla sua formulazione a base di erbe alpine dall'alto valore tonificante, rinfresca rapidamente e favorisce la ripresa dall'impegno sportivo, sia negli intervalli sia nel dopo gara.

L'utilizzo di Sportfluid è consigliato quando i tempi a disposizione dell'operatore sono ridotti e si predilige, quindi, effettuare un trattamento rapido. Distribuito sul petto o sulle tempie prima dell'attività sportiva, può contribuire al miglioramento della respirazione.

Ottimo da utilizzare come lozione in caso di idromassaggio defaticante.

Consigliato anche per l'auto massaggio.

ml 200

SIX0019/D

ml 500

SIX0020



FRESH GEL

Gel da massaggio, dall'azione rinfrescante

Gel rinfrescante lievemente profumato. Aiuta a combattere rapidamente la sensazione di affaticamento dopo l'impegno sportivo. Si assorbe facilmente e non unge.

Consigliato anche per l'auto massaggio.

La confezione brevettata Airless permette al gel all'interno di non venire mai a contatto con l'ambiente esterno, proteggendolo da ogni tipo di contaminazione e mantenendo inalterate le proprietà del prodotto.

ml 100

SIX0219



RELAX OIL

Olio concentrato per il massaggio, ideale per impacchi caldi

L'elevata concentrazione di estratti di oli essenziali delle Erbe alpine come Pino, Salvia, Rosmarino, Ginepro, Mentolo e Canfora rendono il prodotto particolarmente indicato per il massaggio rigenerante e defaticante dopo ogni gara e allenamento. Da preferire ad altri oli soprattutto quando l'atleta è stato sottoposto ad impegni prolungati ed in condizioni climatiche avverse (troppo caldo o freddo) o quando è necessario un massaggio defaticante prolungato ed intenso.

ml 500

SIX0012/S

CREME SPECIALI SPORT

I principi attivi naturali, ricavati da piante officinali, sono utilizzati sin dall'antichità nella medicina tradizionale per trattamenti di diverse patologie come contratture e traumi muscolari. Dalla pianta cruda appena raccolta, alle sue secrezioni naturali ed infine ai suoi estratti, ognuno per uso e fini differenti.

Sixtus, da decenni produce creme ed oli curativi che, combinando la conoscenza terapeutica millenaria ai migliori metodi di distillazione e estrazione, le permette di offrire una vasta gamma prodotti di elevata qualità per migliorare le performance agonistiche.



LUBRICREAM

Crema dermo-protettiva per le zone del corpo sottoposte a sfregamento

Protegge e previene i problemi di arrossamento della pelle dove è maggiormente esposta allo sfregamento di indumenti ed attrezzi (es. interno coscia, addome, sottosella del ciclista e del cavaliatore, zona ascella e fascia cardio del maratoneta ecc.)

La confezione brevettata Airless permette al prodotto all'interno di non venire mai a contatto con l'ambiente esterno, proteggendolo da ogni tipo di contaminazione e mantenere inalterate le proprietà del prodotto.

ml 100

SIX0032/A



SPORT K GEL

Freddo istantaneo in gel

Il gel grazie alla sua speciale composizione dona una sensazione di freddo istantaneo ad azione rinfrescante sulla pelle.

Prodotto realizzato per un'applicazione rapida e veloce. Ideale anche per l'auto applicazione;

La confezione brevettata Airless permette al gel all'interno di non venire mai a contatto con l'ambiente esterno, proteggendolo da ogni tipo di contaminazione e mantenendo inalterate le proprietà del prodotto.

ml 200

SIX0004



SIXTA K PLUS

Crema lenitiva per affaticamento muscolare dopo l'impegno sportivo

A base di Arnica montana, Canfora, Mentolo, Rosmarinus officinalis e Hamamelis virginiana è ideale per il massaggio prolungato.

Consigliata per lenire il dolore muscolare dovuto a traumi o affaticamento dopo l'impegno sportivo, può essere utilizzata per massaggi ed impacchi. La confezione brevettata Airless permette alla lozione all'interno di non venire mai a contatto con l'ambiente esterno, proteggendolo da ogni tipo di contaminazione e mantenendo inalterate le proprietà del prodotto.

ml 200

SIX0007/A



SPORTPASTE

Concentrato di fango marino ed estratti di erbe alpine balsamiche per impacchi ad azione tonificante

Preparato specifico per rispondere alle esigenze degli sportivi, si presenta come pasta cremosa riassorbente e rinforzante, per uso esterno sulla cute.

ml 7 x 12

SIX0005

Crema per impacchi con Peloide minerale

A base di Peloide minerale, Canfora, Mentolo, Metile salicilato e Tea Tree oil è una pasta cremosa con effetto rigenerante e detossinante da applicare sulla pelle.

Il peloide minerale è un particolare tipo di argilla che grazie alla sua capacità di trattenere calore ha un effetto eudermico, depurativo, assorbente. Contribuisce a ristabilire la corretta omeostasi cutanea.

ml 250

SIX0006/B



HEMAX

Crema per impacchi di primo intervento e per il benessere della cute e degli annessi cutanei

A base di Mentolo, MSM, estratto di Ananas, estratto di Artiglio del diavolo, estratto di Centella asiatica. Si applica sulla pelle mediante massaggi circolari sulla parte interessata.

Mentolo e Centella donano un piacevole effetto rinfrescante.

ml 100

SIX0058/I



THERMOSIX

Crema protettiva dal freddo per mani e piedi

L'applicazione di uno strato anche molto sottile di crema agisce come barriera di protezione neutralizzando la sensazione di freddo e stimolando le autodifese della pelle. Applicare la crema sulla parte desiderata prima dell'esposizione al freddo.

Disponibile in confezione da:

ml 100

SIX0036



FLEXALL 454

Gel all'aloë. Contiene il 7% di mentolo

Penetra in profondità rilassando i muscoli.
Rapido assorbimento.

Disponibile nel formato:

g 453,5

ZZZ0138/B

OSSIDO DI ZINCO

Utilizzato per alleviare le irritazioni della pelle come eczemi, dermatosi e lievi escoriazioni.

Disponibile nelle versioni:

gr 30	ZZZ0116
Kg 1	ZZZ0115

VASELLINA

Vasellina bianca ad azione eudermica, riparatrice ed ammorbidente della cute.

Disponibile nelle versioni:

gr 30	ZZZ0107
Kg 1	ZZZ0211

ITTIOLO

Unguento utilizzato per facilitare la maturazione e la colliquazione di lesioni cutanee suppurative.

10% gr 30	ZZZ0109
10% Kg 1	ZZZ0110

ACCESSORI

ESTENSIBILE MINI ROLL

Mini Roller per impacchi

Il film permette di fissare l'impacco su qualsiasi parte del corpo senza che la crema fuoriesca

Con il pratico dispenser in plastica l'applicazione risulta facile e veloce.



Miniroller da cm 12,5 x 6 pz.	ZZZ0095
Dispenser in plastica	ZZZ0096

CREME CONDUTTIVE PER TERAPIA STRUMENTALE

Per un trattamento efficace con una diatermia è fortemente necessario l'utilizzo di una crema conduttrice. La crema conduttrice non genera miglioie nella terapia ma, semplicemente, essendo dotata di un elevato potere conduttivo, garantisce un rendimento ottimale e quindi un trattamento efficace. La crema conduttrice, agevolando la penetrazione della corrente all'interno dei tessuti, riduce al minimo la resistenza elettrica di contatto facilitando al contempo lo scorrimento dell'elettrodo e l'azione massoterapica. È assolutamente consigliato l'utilizzo delle creme conduttive Phisiocream e Tecnosix associate a trattamenti diatermici.



PHYSIOCREAM

1 kg	ENG0027/P
5 kg	ENG0027/PP



CREMA FLUIDA TECNOSIX

1 kg	ENG0028
5 kg	ENG0028/T

CE



FISIOSIX

Favorisce i trattamenti diatermici ed ultrasonici.

All'acido ialuronico, Glucosamina Solfato, Arnica Montana, Acido Boswellico, Dimetil Sulfone

ml 500	ENG0028/Z
--------	-----------



BENDAGGI

In questa sezione sono presenti tutti i presidi che, con supporto di bende adesive e/o elastiche oppure semplici, opportunamente combinate, proteggono le singole strutture mio-tendinee e capsulo-legamentose da agenti patomeccanici, senza limitare la fisiologica biomeccanica articolare. Il loro uso è spesso post-traumatico, ma è consigliato dagli specialisti anche ad uso preventivo per diminuire possibili lesioni a carico di strutture vulnerabili o tendenzialmente soggette a traumi frequenti.

- Bendaggio Neuromuscolare e Propriocettivo
- Taping Classico e Bendaggio Adesivo-funzionale

BENDAGGIO NEUROMUSCOLARE E PROPRIOCETTIVO

La metodologia di bendaggio propriocettivo-neuromuscolare e drenante si basa su una tecnica riabilitativa di bendaggio in grado di stimolare un processo di autoguarigione del corpo. Questa si ottiene attraverso la stimolazione di una migliore circolazione sanguigna e linfatica, e di una migliorata funzione muscolare nell'area sottoposta a trattamento. In ambito medico-sportivo e fisioterapico il bendaggio neuromuscolare propriocettivo, viene considerato un valido supporto nella cura dei microtraumi muscolari, garantendo il recupero funzionale e coadiuvando la terapia del dolore.

Dream®K

L'esclusivo taping registrato:

- » è dotato di un supporto in cotone e spandex;
- » è dotato di massa adesiva acrilica;
- » non contiene lattice;
- » si presenta sottile e resistente;
- » la presenza di righe sulla carta protettiva garantisce maggiore semplicità nel taglio;
- » ha il 140 % di estensibilità;
- » è pretensionato del 10 %.

CE



Disponibile nella misura cm 2,5 x 5m x 12 pz.

Giallo	DRM0020
Beige	DRM0022
Azzurro	DRM0024

Disponibile nella misura cm 5 x 5m x 6 pz.

Giallo	DRM0026
Rosa	DRM0027
Beige	DRM0028
Rosso	DRM0029
Azzurro	DRM0030
Nero	DRM0031

Disponibile nella misura cm 7,5 x 5m x 4 pz.

Giallo	DRM0032
Beige	DRM0034
Azzurro	DRM0036
Nero	DRM0037

Disponibile nella misura cm 5 x 32m

Giallo	DRM0026/L
Rosa	DRM0027/L
Beige	DRM0028/L
Rosso	DRM0029/L
Azzurro	DRM0030/L
Nero	DRM0031/L



CE

Disponibile nella misura cm 5 x 5 m x 6 pz.

Azzurro / Blu	DRM0100
Bianco / Blu	DRM0101
Nero / Blu	DRM0102
Giallo / Rosso	DRM0103
Rosso / Nero	DRM0104
Arancio / Bianco	DRM0105

Bianco / Nero	DRM0106
Bianco / Verde	DRM0107
Bianco / Viola	DRM0108
Giallo / Blu	DRM0109
Rosso / Bianco	DRM0110
Rosso / Blu	DRM0112
Silver Beauty	DRM00111

ACCESSORI



DETERSPORET

Lozione detergente per la detersione della pelle prima e dopo l'applicazione dei bendaggi. Le straordinarie proprietà purificanti lo rendono ideale anche per rinfrescarsi dopo l'impegno sportivo.

ml 500 **SIX0090/ZZ**



FORBICI K

L'utilizzo delle forbici K in titanio garantisce una miglior tenuta del Dream K e del Dream K Tribe. Questa tipologia di forbice permette di effettuare un taglio netto e preciso evitando lo sfilacciamento del tape che potrebbe inficiare la sua aderenza.

ZZS0006



DREAM GLOVE

Guanto in TNT + PE. Ideale per rimuovere i residui di crema, olio o gel post massaggio e post terapia strumentale. Comodo e pratico garantisce una pulizia totale, evitando inutili sprechi di carta.

pz. 500 **DRM0018**

TAPING CLASSICO E BENDAGGIO ADESIVO-FUNZIONALE

Il bendaggio funzionale è un presidio di contenzione dinamica volto alla protezione ed al sostegno delle strutture muscolo-tendinee e/o capsulo-legamentose. Il bendaggio risulta efficace quando le bende estensibili sono opportunamente combinate e disposte. Con il termine bendaggio funzionale identifichiamo l'applicazione di tessuto elastico o rigido che supporta l'articolazione o i tessuti molli. Può essere utilizzato immediatamente dopo l'infortunio, durante la riabilitazione o come azione preventiva.

ADESIVO NON ELASTICO

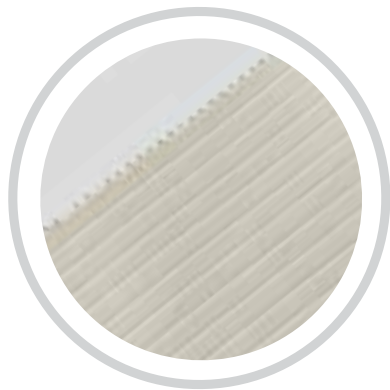
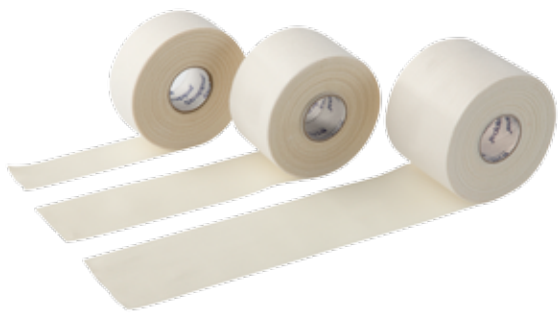

STRAPPAL

Benda anelastica altamente adesiva

Lo Strappal è una benda utilizzata per la realizzazione di bendaggi funzionali e preventivi, che trova particolare applicazione nello sport.

Il taping è stato creato per agevolare la realizzazione di sistemi di contenzione per i segmenti muscolari tendinei e ossei.

Di seguito le caratteristiche:

- » supporto tessile in viscosa;
- » inestensibile e rigido per garantire un'ottima tenuta;
- » margini appositamente studiati che ne permettono il taglio direttamente con le mani, senza che questo si sfilacci;
- » forte aderenza;
- » la colla viene spalmata per la lunghezza del bendaggio a strisce; questo assicura che la massa adesiva resista a forti sollecitazioni pur rimanendo altamente traspirante;
- » **latex free formula.**

cm 2,5 x 14 m	S+N0021
cm 4 x 14 m	S+N0022
cm 5 x 14 m	S+N0023

CE



LEUKOTAPE P

Benda anelastica e rigida

cm 3,8 x 13,7 m

BSN0155

CE

SALVAPELLE

TENSOBAN SALVAPELLE

Schiuma poliuretanic da utilizzare come base nella realizzazione del bendaggio adesivo

Caratteristiche:

- » estremamente sottile 0,6/0,1 mm;
- » leggermente elastico per facilitare il passaggio sulle articolazioni;
- » elevata porosità per facilitare la traspirazione e la termo-dispersione durante l'esercizio fisico.

cm 7 x 27 m

S+N0024

CE

DREAM MOUSSE CUSHION

Cuscinetto protettivo adesivo

Disponibile in confezioni da:

cm 1,1 x 10 pz.

DRM0013

cm 2,5 x 5 pz.

DRM0014

DREAM MOUSSE

cm 7x 27 m

DRM0012

CE

HEEL LACE

Cuscinetto protettivo per caviglia

Disponibile in confezioni da:

cm 7,6 x 7,6 cm x 2000

MKW0014

SCHIUMA DI LATTICE

Schiuma di lattice in gomma ad elevata resistenza

Ideale per compressioni e protezioni articolari e/o muscolari.

Disponibile in due misure diverse:

cm 78 x cm 9,5 x cm 0,5

ZZZ0014

cm 78 x cm 9,5 x cm 1

ZZZ0015

ADESIVO ELASTICO

TENSOPLAST

Benda elastica adesiva porosa

- » Tessuto di alta qualità in cotone-viscosa garantisce un'ottima tenuta;
- » elasticità del 70% circa garantendo compressione e tenuta costanti nel tempo;
- » massa adesiva porosa che garantisce elevata traspirabilità;
- » bordi soffici e liberi dall'adesivo che non si sfilacciano e non tagliano la pelle;
- » la presenza di una linea gialla centrale facilita la corretta sovrapposizione della benda.



Disponibile in confezioni da:

cm 5 x cm 4,5 x 12 pz.	S+N0004
cm 5 x cm 4,5 pz. singolo	S+N0001
cm 7,5 x cm 4,5 x 12 pz.	S+N0005
cm 7,5 x cm 4,5 pz. singolo	S+N0002
cm 10 x cm 4,5 x 12 pz.	S+N0006
cm 10 x cm 4,5 pz. singolo	S+N0003

CE

VARIPLAST LF

Benda elastica adesiva ipoallergenica bi-estensibile

- » Elasticità bidirezionale (longitudinale > 50 % e trasversale > 30 %) che assicura elevata conformabilità e adattamento ai contorni anatomici;
- » ideale per essere applicata nelle zone dove è difficile mantenere contenzioni o medicazioni;
- » evita la formazione di pieghe e non ostacola la mobilità articolare;
- » elevata traspirabilità grazie alla colla spalmata a strisce;
- » **latex free formula.**



Disponibile nelle misure:

cm 8 x 2,5 m	BSN0077
cm 10 x 2,5 m	BSN0078

CE

LIGHTPLAST PRO

Benda elastica adesiva

- » Tessuto altamente estensibile e conformabile in cotone e poliammide;
- » eccellente adesività grazie alla massa adesiva con lattice;
- » massa adesiva porosa che rende il bendaggio ad elevata traspirabilità;
- » resecabile con le mani.



Disponibile nelle misure:

cm 3,75 x 4,5 m	BSN0190
cm 5 x 4,5 m	BSN0191
cm 7 x 4,5 m	BSN0192

CE

TENSOPLAST SPORT



Benda elastica adesiva ipoallergenica a memoria elastica variabile

- » Eccellente adesività e tenuta grazie alla spalmatura della colla a strisce longitudinali;
- » protettore in polietilene che assicura la stabilità della massa adesiva mantenendo inalterate le proprietà elastiche del supporto nel tempo;
- » unica benda a memoria elastica variabile; fino ad un'estensione del 50 % ca. la benda si comporta come una normale benda elastica, recuperando interamente la sua lunghezza originale. Quando l'estensione supera il suo massimale (dopo 50%) la benda perde le sue proprietà tenso-elastiche e acquisisce una struttura completamente rigida e resistente ad ogni ulteriore sollecitazione.

Disponibile nelle misure:

cm 3 x 2,5 m	S+N0013
cm 6 x 2,5 m	S+N0014
cm 8 x 2,5 m	S+N0015
cm 10 x 2,5 m	S+N0016

CE

ACRYLASTIC

Benda elastica adesiva ipoallergenica con massa adesiva acrilica

- » Ideale per il bendaggio in caso di insufficienze venose e linfatiche;
- » per i bendaggi compressivi di sostegno e per i bendaggi protettivi e di supporto;
- » facile rimozione;
- » radiotrasparente;
- » supporto in cotone 100 % con elasticità del 60 %;
- » massa adesiva acrilica;
- » **latex free formula.**



Disponibile nelle misure:

cm 6 x 4,5 m	BSN0012
cm 8 x 4,5 m	BSN0013
cm 10 x 4,5 m	BSN0014

CE

TRICOPLAST

Benda bielastica ipoallergenica con massa adesiva acrilica

- » Elasticità bidirezionale (60% longitudinale e 30 % trasversale);
- » radiotrasparente;
- » 100% cotone

Ideale per:

- » bendaggi compressivi di sostegno e scarico dei legamenti, dei muscoli e delle articolazioni;
- » bendaggi protettivi e di supporto per traumi muscolari, legamenti ed articolari;
- » bendaggi funzionali;
- » bendaggi per facilitare il ritorno venoso e linfatico.

Disponibile nelle misure:

cm 8 x 4,5 m	BSN0081
cm 10 x 4,5 m	BSN0081/A

CE



COESIVA ELASTICA

ELASTOMULL HAFT L.F.



Benda elastica coesiva per il fissaggio della medicazione

- » Indicata per il fissaggio delle medicazioni su ogni parte del corpo ed in particolare sulle articolazioni maggiormente soggette a movimento;
- » indicata per il fissaggio di stecche e splint;
- » alta elasticità anche dopo l'uso prolungato;
- » ipoallergenica, supporto in cotone 40 %, viscosa 30 %, poliammide 30% rivestito con polimero sintetico privo di lattice;
- » fissaggio facile e sicuro, esclude il rischio della congestione o di costrizione quando applicata correttamente;
- » **latex free formula.**

Disponibile nelle misure:

cm 6 x 4 m	BSN0001/L
cm 8 x 4 m	BSN0002/L
cm 10 x 4 m	BSN0003/L

CE

TENSOPPLUS

Benda elastica coesiva a forte contenzione e fissaggio

- » La punteggiatura in lattice conferisce alla benda elevata auto-aderenza;
- » la benda aderisce solo su sé stessa e mai alla pelle o agli indumenti;
- » la coesività assicura al bendaggio una stabilità sostenuta nel tempo;
- » confortevole e traspirante evita l'alterazione della cute;
- » non provoca danni durante la rimozione;
- » reseccabile con le mani;
- » cotone 11,5 %, Viscosa 85,5 %, elastane 3;
- » **lattice naturale.**



Disponibile nelle misure:

cm 8 x 3 m	S+N0026
cm 10 x 3 m	S+N0027

CE

GAZOFIX

Benda elastica coesiva di supporto leggero

Il suo utilizzo è indicato:

- » per il fissaggio di medicazioni e stecche in corrispondenza delle articolazioni;
- » come strato antiscivolo e protezione cutanea per bendaggi funzionali e compressivi;
- » come bendaggio protettivo per ingessature, bendaggi in gel di zinco e funzionali;
- » come bendaggio di supporto per distorsioni;
- » 40 % cotone e 60% poliammide, con lattice naturale;
- » tessuto ultrasottile;
- » la fasciatura non limita i movimenti.



Disponibile nelle misure:

cm 6 x 4 m	BSN0009
cm 8 x 4 m	BSN0010
cm 10 x 4 m	BSN0011

CE

CO-PLUS



Benda elastica coesiva auto aderente flessibile

- » Resistente e di lunga durata grazie al supporto in tessuto non tessuto che possiede un'elasticità del 180%;
- » grazie alla elevata flessibilità, viene utilizzata maggiormente sulle estremità (mani e piedi) o per concludere un bendaggio alle piccole articolazioni;
- » supporto e compressione stabili, grazie alla combinazione di fibre elastomeriche (nylon e viscosa) e la presenza di lattice;
- » la benda aderisce solo su sé stessa e non a pelle o peluria, favorendo una rimozione facile ed indolore;
- » lunghezza di 6,3 metri. È possibile completare il bendaggio dalle dita del piede al ginocchio con una sola fascia.

Disponibile nelle misure:

cm 2,5 x 6,3 m	S+N0110
cm 5 x 6,3 m	S+N0112
cm 7,5 x 6,3 m	S+N0113
cm 10 x 6,3 m	S+N0114
cm 15 x 6,3 m	S+N0115

Il **Co-plus** è disponibile anche nella versione **Latex Free**, in colore rosso. Resecabile con le mani

cm 7,5 x 4,5 m	BSN0057
cm 10 x 4,5 m	BSN0058

CE

NON ADESIVO ELASTICA



TENSOLASTIC

Benda elastica di fissaggio e supporto di stecche e medicazioni

- » Lavabile e riutilizzabile;
- » si adatta in modo eccellente ai contorni del corpo;
- » leggera e forte per applicazioni di lunga durata;
- » supporto stabile che assicura una performance controllata;
- » linea guida centrale per una corretta applicazione;
- » cotone 60%, poliammide 39%, elastane 1%.

Disponibile nelle misure

cm 6 x 5 m	S+N0106/A
cm 8 x 5 m	S+N0107
cm 10 x 5 m	S+N0108
cm 15 x 5 m	S+N0109

CE

COMPRILAN

Benda compressiva a corta estensibilità (90%)

- » Indicata nei bendaggi compressivi per indicazione flebologiche e linfologiche;
- » sterilizzabile e di lunga durata;
- » alta stabilità dei bordi;
- » a riposo esercita una pressione molto bassa; molto alta, invece, in attività;
- » se lavata delicatamente a temperature non elevate, mantiene inalterate le proprie caratteristiche
- » 100 % cotone;
- » **latex Free Formula.**

Le clip di fissaggio contengono lattice di gomma naturale.

Disponibile nelle misure

cm 6 x 5 m	BSN0015
cm 8 x 5 m	BSN0016
cm 10 x 5 m	BSN0017

CE



PRODOTTI PROFESSIONALI PER IL TAPING



TENSOSPRAY

Spray adesivo per il fissaggio di bende elastiche e cerotti anelastici

- » Crea sulla cute un film protettivo adesivo;
- » facile e rapido da applicare;
- » si rimuove con acqua e sapone.

Disponibile in confezione da:

ml 300

S+N0025

CE
0124



LEUKOTAPE REMOVER

Preparato a base alcolica per la rimozione di bende e cerotti adesivi

- » La sua formulazione permette la rimozione indolore del bendaggio e dell'adesivo residuo sulla cute.

Disponibile in confezione da:

ml 300

BSN0063

CE

BENDE ALL'OSSIDO DI ZINCO

Le bende all'ossido di zinco, sono particolarmente consigliate per bendaggi di supporto lenitivo. In particolar modo per: distorsioni, contusioni, lussazioni, tendosinoviti, terapie successive ad ingessature e per il trattamento di edemi post-traumatici.



GELOSTRETCH

Benda conformabile biestensibile con gel all'ossido di zinco

- » Estensibile longitudinalmente e trasversalmente;
- » senza memoria elastica;
- » facilmente modellabile ed adattabile ad ogni articolazione;
- » esercita una pressione molto bassa a riposo e molto alta in attività;
- » offre forte resistenza alla dilatazione muscolare;
- » utilizzabile senza guanti, facile da applicare e da modellare;
- » ideale per bendaggi a lunga permanenza;
- » viscosa 76 % e 24 % cotone;
- » ossido di zinco 12,1%;
- » **latex Free Formula.**

Disponibile nella misura:

cm 10 x 7m

BSN0008

CE



GELOCAST

Benda anelastica in garza pronta all'uso, con gel all'ossido di zinco per bendaggio semi-rigido

- » Esercita una pressione molto bassa a riposo e molto alta in attività;
- » offre forte resistenza alla dilatazione muscolare;
- » utilizzabile senza guanti, facile da applicare e da modellare;
- » ideale per bendaggi a lunga permanenza;
- » latex Free formula;
- » cotone 100%;
- » ossido di zinco 12,1%.

Disponibile nella misura:

cm 10 x 7m

BSN0007

CE



GELOCAST PLUS

Benda monoelastica con pasta all'ossido di zinco.

- » Utile nei trattamenti successivi alla rimozione del gesso;
- » estensibilità 60 %+/- 10 %;
- » confezionata singolarmente in busta di alluminio e scatola;
- » 71 % viscosa, 29 % poliammide;
- » ossido di zinco 12,1 %;
- » **latex free.**

Disponibile nella misura:

cm 10 x 7m

BSN0082

CE



ICHTHOPASTE

Benda all'ossido di zinco ed ittiolo per cuti sensibili

- » Non aderisce e rimane umida a lungo;
- » facile da rimuovere;
- » ossido di zinco 6,32%;
- » ittiolo 2.0 %;
- » **latex free formula.**

Disponibile nella misura:

cm 7,5 x 6m

S+N0122

CE
0085





PRONTO INTERVENTO

Durante lo svolgimento della pratica sportiva è importante dotarsi dei prodotti necessari per far fronte all'emergenza di un eventuale infortunio.

La nostra gamma di prodotti è in grado di garantire elevata efficacia negli interventi di primo soccorso.

- Ghiaccio
- Caldo-Freddo
- Disinfettanti e cotone
- Medicazioni
- Accessori

GHIACCIO



GELO SPRAY

Il ghiaccio in spray è la soluzione ottimale per lenire, nell'immediato, i dolori causati da contusioni o cadute. Prodotto sicuro contro le ustioni da freddo.

Disponibile nelle versioni:

Professional ml 300	SIX0001
Color ml 300	SIX0003
Ghiaccio Spray ml 300	NTS0001
Ghiaccio Spray ml 400	NTS0003

CE
0546



FREDDO ISTANTANEO

Busta monouso per uso immediato. Permette di agire tempestivamente su ematomi, distorsioni, traumi, ipertermie e in tutti i casi in cui sia necessario un intervento di crioterapia.

La busta mantiene per circa 30 minuti una temperatura tra 0 e -4 gradi. Contiene una miscela di Sali azotati e acqua. Non contiene nitrato di ammonio.

Disponibile in:

POLARIS busta monouso	DIS0001/A
Ghiaccio secco	DIS0001/E

CE
0546



BORSE GHIACCIO

Disponibili nelle versioni:

Cotone gommato con imboccatura Ø 6 cm per facilitare l'introduzione dei cubetti di ghiaccio.

ZZZ0093/B

Gomma felpata, resistente e duratura. Il particolare tipo di tessuto evita la formazione di condensa sulla pelle.

ZZZ0093/A



FASCE PORTA BORSA DEL GHIACCIO

Disponibili nelle versioni:

CE Neoprene professional	NIK0096
Neoprene economy	NIK0096/A
CE Tutore avvolgente in neoprene per spalla con foro porta borsa	NIK0120



CALDO-FREDDO



POLARIS CALDO ISTANTANEO

Busta monouso pronta all'uso. Da applicare sulla zona interessata da reumatismi muscolari, torcicollo, ipotermia ed in tutti i casi in cui si necessiti dell'applicazione del caldo.

La busta mantiene per circa 30 minuti una temperatura fino ad un massimo di 50°.

La pratica confezione in TNT contiene magnesio solfato anidro e acqua.

Disponibile in:

busta monouso	DIS0004/A
---------------	-----------

CE
0546



CUSCINETTO CALDO-FREDDO

Busta riutilizzabile a doppio uso.

Per ottenere l'effetto "borsa del ghiaccio" raffreddare in freezer.

Per ottenere, invece, l'effetto "borsa dell'acqua calda" immergerla nell'acqua bollente o riscaldarla al microonde.

Non utilizzare direttamente sulla cute.

Disponibile nei seguenti formati:

Physiopack cm 13 x 30	S+N0125
Physiopack cm 19 x 30	S+N0126
Polaris cm 16 x 22	DIS0003/A

CE

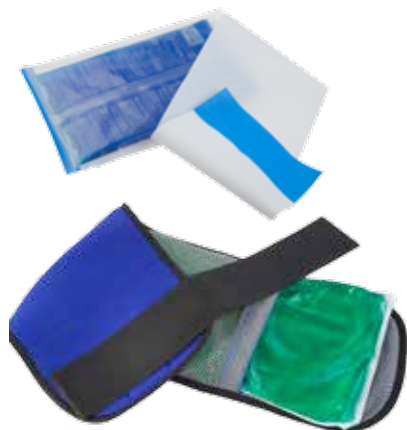

FASCE RIUTILIZZABILI PORTA CUSCINETTO CALDO-FREDDO

Disponibili nelle versioni:

Bianca in TNT cm 6 x 22	NIK0097/A
CE Azzurra in Neoprene e Nylon cm 19 x 30	NIK0097

DISINFETTANTI E COTONE



PHARMADERM

Disinfettante a rapida azione antibatterica sulla pelle, attivo contro i batteri Gram+ e Gram-

- » Disinfetta delicatamente permettendo una completa igiene della cute;
- » delicata profumazione;
- » utile laddove si necessiti un'azione antibatterica cutanea specifica.

ml 250

PHA0021



ACQUA OSSIGENATA

**Acqua ossigenata stabilizzata a 10 volumi
PEROSSIDO DI IDROGENO AL 3%.**

- » Indicata per una corretta igiene della cute non lesa;
- » non brucia.

ml 250

PHA0020



PHARMAIODIO

Battericida e virucida

Trova applicazione nella disinfezione della cute prima delle iniezioni e nella preparazione del campo operatorio antisettico della cute integra.

ml 125

PHA0022



COTONE IDROFILO SIXTUS

- » 100 % cotone;
- » non sterile;
- » per uso sanitario.

g 100

PHA0023

CE

EMOSALV PLUS

Tamponi nasali emostatici in cellulosa naturale

Disponibili in confezioni da

4 pz.

ZZZ0137

CE

COTONE EMOSTATICO

gr 2,5

ZZZ0142

CE

ALCOOL DENATURATO

ml 1000

ZZZ0161

MEDICAZIONI



GARZE PURA SOFT

Compresse di garza idrofila sterile per tamponamento e protezione di lesioni cutanee e ferite superficiali

Disponibili in due tipologie differenti:

Pura Soft Compresse TNT cm 18 x 40 x 12 pz.	SAL0041
Pura Soft Compresse TNT cm 36 x 40 x 12 pz.	SAL0042
Pura Soft TNT cm 10 x10 x 25 pieghe x 4 pz.	SAL0040
Pura Garza cotone cm 10 x 10 x 100 pz.	SAL0043
Pura Garza compresse cotone cm 18 x 40 x 12 pz.	SAL0044
Pura Garza cotone cm 36 x 40 x 12 pz.	SAL0045

CE
0373

CUTICELL CLASSIC

Garza sterile impregnata alla paraffina

Bassa aderenza per non interferire con lo strato superficiale della ferita; aiuta a mantenere un ambiente umido per favorire la guarigione; la paraffina ha un effetto lenitivo sulla ferita; latex free formula.

Disponibile nella versione:

cm 5 x 5 x 5 pz.	BSN0257
------------------	----------------

CE
0124

CUTICELL CONTACT

Medicazione sterile di contatto in silicone conformabile

- » Elevata flessibilità;
- » rimozione atraumatica;
- » aderente solo su un lato;
- » le perforazioni evitano che si crei essudazione e fenomeni di macerazione;
- » ideale per: ferite chirurgiche, abrasioni, ustioni, lesioni croniche, lacerazioni, vesciche, lesioni della cute.

Disponibile nella versione:

cm 5 x 7,5 x 5 pz.	BSN0185	cm 10 x 18 x 5 pz.	BSN0187
cm 7,5 x 10 x 5 pz.	BSN0186	cm 15 x 25 x 5 pz.	BSN0188

CE
0124

CUTISORB

Compresa assorbente per il trattamento delle ferite essudanti

- » Alta assorbenza;
- » sostituzione indolore delle compresse;
- » non interferisce con l'epitelizzazione;
- » effetto ammortizzante.

Disponibili nella versione Sterile e Non Sterile

cm 10 x 10 x 25 pz. Sterile	BSN0085
cm 10 x 10 x 100 pz. Non Sterile	BSN0086

CE
0124



FISSAGGIO MEDICAZIONE

1 ELASTOMULL

Benda elastica per il fissaggio della medicazione

- » Indicata per il fissaggio delle medicazioni su ogni parte del corpo ed in particolare sulle articolazioni maggiormente soggette a movimento;
- » alta elasticità anche dopo l'uso prolungato;
- » è possibile realizzare un bendaggio sicuro in pochi giri;
- » benda ipoallergenica ad elevato contenuto di fibre naturali (42 % di cotone, 29 % viscosa, 29 % poliammide);
- » **latex free formula.**

Disponibile nelle misure:

cm 6 x 4 m	S+N0189
cm 8 x 4 m	S+N0190
cm 10 x 4 m	S+N0191

CE

2 RETELAST

Rete elastica tubolare per la contenzione delle medicazioni

Retelast cal. 1 Ø mm 13 ÷ 150 Mano, Polso, Piede, Caviglia	MET0011
Retelast cal. 2 Ø mm 15 ÷ 200 Mano, Polso, Piede, Caviglia, Braccio, Gamba, Gomito	MET0012
Retelast cal. 3 Ø mm 18 ÷ 220 Braccio, Gamba, Gomito	MET0013
Retelast cal. 4 Ø mm 22 ÷ 270	MET0014
Retelast cal. 5 Ø mm 25 ÷ 320	MET0015
Retelast cal. 6 Ø mm 42 ÷ 600	MET0016

3 TENSOGRIP

Supporto tubolare elastico per la compressione e il supporto leggero dei tessuti molli e delle lesioni alle articolazioni

- » Garantisce libertà di movimento;
- » lavabile e riutilizzabile senza alcuna perdita di prestazioni.

Disponibile nelle misure:

cm 4,5 x 10 m	A	S+N0047/A
cm 6,25 x 10 m	B	S+N0047/B
cm 6,75 x 10 m	C	S+N0048
cm 7,75 x 10 m	D	S+N0048/D
cm 8,75 x 10 m	E	S+N0048/E
cm 10 x 10 m	F	S+N0048/F
cm 12 x 10 m	G	S+N0048/G

CE



1



2



3

1 HYPAFIX

Garza autoadesiva per il fissaggio delle medicazioni estese

- » Supporto in TNT conformabile;
- » delicato sulla pelle;
- » pellicola protettiva pretagliata in senso longitudinale per facilitarne l'applicazione;
- » **latex free formula.**

Disponibile nelle misure:

cm 5 x 10 m	S+N0068
cm 10 x 10 m	S+N0069
cm 15 x 10 m	S+N0070
cm 20 x 10 m	S+N0071
cm 30 x 10 m	S+N0072

CE

LEUKOPLAST

Cerotto a forte tenuta per pelli normali

- » supporto in viscosa, massa adesiva a base di caucciù ed ossido di zinco;
- » forte aderenza iniziale e permanente;
- » permeabile all'acqua ed al vapore acqueo;
- » idrorepellente.

Disponibili nella versione:

cm 1,25 x 5 m	BSN0355
cm 2,5 x 5 m	BSN0356
cm 5 x 5 m	BSN0357

CE

2 LEUKOPLAST S

Cerotto bianco in ronchetto per il fissaggio di medicazioni e per il fissaggio di bendaggi elastici

- » Indicato per pelli normali;
- » elevato potere adesivo iniziale e permanente;
- » reseccabile con le mani.

Disponibile nelle misure:

cm 1,25 x 5 m x 24 pz.	BSN0043
cm 2,5 x 5 m x 12 pz.	BSN0044
cm 5 x 5 m x 6 pz.	BSN0045

CE



1

LEUKOPOR

Cerotto in TNT indicato per pelli estremamente sensibili

- » Supporto in TNT di poliestere/viscosa, dotato di proprietà idrorepellenti;
- » elevata aderenza;
- » molto ben tollerato dalla pelle;
- » reseccabile con le mani;
- » permeabile all'aria e al vapore acqueo;
- » rimozione indolore. Non lascia residui;
- » **latex free formula.**

Disponibile nelle misure:

2,5 cm x 9,2 m x 12 pz.	BSN0035
1,25 cm x 9,2 m x 24 pz.	BSN0036
5 cm x 9,2 m x 6 pz.	BSN0037

CE

LEUKOSILK S

Cerotto universale per pelli sensibili

- » Supporto in acetato di cellulosa con buona resistenza alla trazione;
- » elevata aderenza;
- » molto ben tollerato dalla pelle;
- » reseccabile con le mani, anche longitudinalmente;
- » radiotrasparente;
- » termostabile da -40° a +70° C;
- » **latex free formula.**

Disponibile nelle misure:

1,25 cm x 9,2 m x 24 pz.	BSN0046
2,5 cm x 9,2 m x 12 pz.	BSN0047
5 cm x 9,2 m x 6 pz.	BSN0048

CE



2

MEDICAZIONI POST OPERATORIE

LEUKOMED



Medicazione post-operatoria sterile in TNT

- » massa adesiva in poliacrilato, delicata sulla pelle e non lascia residui;
- » compressa ad alto assorbimento per le ferite secernenti;
- » strato di contatto con la ferita in polipropilene a bassa aderenza;
- » permeabile all'aria ed al vapore acqueo;
- » **latex free formula.**

Disponibile in confezioni da:

cm 7,2 x 5 cm	BSN0102	cm 8 x 15 cm	BSN0104
cm 8 x 10 cm	BSN0103	cm 10 x 20 cm	BSN0105

CE
0124

LEUKOMED T



Medicazione post-operatoria sterile trasparente

- » consigliata per ferite non secernenti in via di guarigione;
- » impermeabile;
- » garantisce protezione dallo sfregamento, dallo sporco e dai batteri.

Disponibile in confezioni da:

cm 7,2 x 5 cm	BSN0145
cm 8 x 10 cm	BSN0146
cm 11 x 4 cm	BSN0147

CE
0124

LEUKOMED T PLUS



Medicazione post-operatoria sterile trasparente con tampone assorbente

- » compressa a bassa aderenza ed elevato assorbimento. Mantiene la ferita asciutta senza aderire al tessuto e riducendo al minimo il dolore durante la rimozione;
- » massa adesiva ipoallergenica;
- » **latex free formula.**

cm 7,2 x 5 cm	BSN0140
cm 8 x 10 cm	BSN0141
cm 8 x 15 cm	BSN0142

CE
0124

CUTIMED SILTEC B



Medicazione in schiuma di poliuretano con strato di contatto in silicone con bordo adesivo

- » il silicone che aderisce con la ferita garantisce una leggera aderenza, proteggendo il tessuto di nuova formazione in modo ottimale;
- » la schiuma in poliuretano garantisce un assorbimento efficace dell'essudato;
- » impermeabile.

Disponibili nella versione:

cm 7,5 x 7,5 x 10 pz.	BSN0256
cm 12,5 x 12,5 x 10 pz.	BSN0256/A

CE
0124

CEROTTI



CEROTTO SPRAY

Cerotto spray ad applicazione rapida per piccole ferite ed abrasioni

Il contenuto vaporizzato sulla pelle forma istantaneamente un filtro protettivo, garantendo una rapida azione contro i batteri.

La pellicola è elastica, traspirante, duratura ed idrorepellente.

Si rimuove con l'alcool.

Disponibili in confezioni da:

ml 50

SIX0010/B

CE
0546



COVERPLAST

Cerotto adesivo

Disponibile nei formati:

Latex free

cm 1,9 x 7,6 x 100 pz.

BSN0075

cm 2,5 x 7,6 x 100 pz.

BSN0076

Barrier: resistente allo sporco e all'acqua

cm 6,3 x 2,2 x 100 pz.

BSN0083/A

cm 7,2 x 2,2 x 100 pz.

BSN0083

cm 5 x 7,2 x 100 pz.

BSN0083/B

Elastic

40 pz. Assortiti

BSN0100

20 pz. assortiti

BSN0101

CE



COVERMED

Cerotto per pelli sensibili

- » Massa adesiva acrilica delicata sulla pelle;
- » alta permeabilità all'aria ed al vapore acqueo;
- » supporto morbido e conformabile in TNT;
- » compressa ad alto assorbimento laminata con un film di polietilene;
- » rimozione facile ed indolore;
- » aderenza sicura sia iniziale e permanente.

Disponibile nei formati:

Striscia TNT cm 6 x 5 m

BSN0061

Strip 38 mm x 72 mm

Striscia TNT cm 8 x 5 m

BSN0062

x 100 pz.

BSN0088

Strip TNT 19 mm x 72 mm

x 100 pz.

BSN0087

20 pezzi assortiti in TNT

BSN0111

CE



LEUKOSAN STRIP

Cerotto per sutura cutanea

- » Chiusura atraumatica per ferite;
- » tenuta sicura, ridotto rischio di infezione e buon risultato estetico finale;
- » gli angoli arrotondati e l'eccellente potere adesivo fanno sì che il cerotto non si arrotoli o si stacchi;
- » sterilizzato ad Ossido di Etilene;
- » **latex free formula.**

Disponibile nei formati:

mm 3 x mm 75 5 strip

BSN0150

mm 6 x mm 100 10 strip

BSN0152

mm 6 x mm 75 3 strip

BSN0151

mm 12 x mm 100 6 strip

BSN0153

CE
0124

ACCESSORI

KIT CHIRURGIA CON SUTURA



Il Kit contiene:

- » 1 telo 2 strati cm 33 x 48;
- » 1 telo 2 strati cm 33 x 48 c/foro;
- » 1 cerotto adesivo in carta cm 2,5 x 2;
- » 3 tamponi ø 30mm;
- » 1 bisturi;
- » 1 forbice punta smussa;
- » 1 pinza emostatica kelly;
- » 1 pinza porta ago;
- » 1 pinza anatomica in acciaio;
- » 1 baxidin A.I.C. ml 25;
- » 2 guanti in lattice M;
- » 1 sutura in seta 3/0;
- » Ago curvo;
- » 4 garze cm 10 x 10 a 16 strati;
- » 1 sacchetto per residui.

ZZZ0168

CE
0373



KIT MEDICAZIONE

Il kit contiene:

- » 1 coppia guanti di lattice M;
- » 1 telo 2 strati cm 33 x 48;
- » 1 pinza anima d'acciaio;
- » 1 forbice tipo littauer;
- » 1 benda ovattata;
- » 3 garze cm 10 x 10 a 8 strati;
- » 1 cerotto adesivo in carta cm 2,5 x 200;
- » 3 tamponi rotondi mm 30;
- » 1 sacchetto per residui.

ZZZ0167

CE
0373

FORBICI



Forbici Tagliafasce Lister 14	ZZZ0092
Forbici Lister cm 16	OLI0008
Forbici Lister cm 18	OLI0009
Forbici Lister cm 20	OLI0010
Forbici Rette smusse cm 14,5	OLI0002
Forbici smusse cm 16	OLI0002/A
Forbici Rette acute cm 18	OLI0006
Forbici Rette smusse cm 18,5	OLI0003
Forbici Rette acute cm 16	OLI0005
Forbici Rette acute cm 13	OLI0004
Tape Cutter Shark	CRA0012
Ricambio lame per Tape Cutter Shark	CRA0013

GUANTI



CE CLASS1	Guanti Lattice x 100 pz..L	SAL0031
	Guanti Lattice x 100 pz. M	SAL0030
CE 0321	Guanti Lattice Senza Polvere x 100 pz. S	SAL0031/A
	Guanti Lattice Senza Polvere x 100 pz. M	SAL0031/B
	Guanti Lattice Senza Polvere x 100 pz. L	SAL0031/C
CE 0123	Guanti Lattice Sterili x 2 pz. M c/polvere	SAL0021
	Guanti Lattice Sterili x 2 pz. L c/polvere	SAL0022
CE CLASS1	Guanti Vinyl x 100 pz. M	SAL0023
	Guanti Vinyl x 100 pz. L	SAL0024
CE 0321	Guanti Nitrile blu monouso x 100 pz. M	OLI0036
	Guanti Nitrile blu monouso x 100 pz. L	OLI0035
CE 0465	Guanti Aloe Vera x 100 pz. M senza polvere	SIX0161
	Guanti Aloe Vera x 100 pz. L senza polvere	SIX0161/A
	Guanti Aloe Vera x 100 pz. XL senza polvere	SIX0160/A

SIRINGHE E AGHI



CE 0434	Siringa 3 ml Ago 25 G x 1" x 10 pz.	SAF0001/S
	Siringa 5 ml Ago 23 G x 1/4" x 10 pz.	SAF0004/S
CE 0476	Siringhe Sterili ml. 3 Ago 23 G x 10 pz.	ACU0001
	Siringhe Sterili ml. 5 Ago 23 G x 10 pz.	ACU0005
	Siringhe Sterili ml. 20 Senza Ago x 10 pz.	ACU0010
	Siringhe 10 ml 21 x 1-1/2 x 10 pz.	ACU0009
	Aghi a Farfalla 23 G 19mm x 10 pz.	TER0021
	Aghi Ipodermici Sterili 21G x 10 pz.	ACU0020
	Aghi a Farfalla 21G x 10 pz.	ACU0030
	Aghi RR Luer 4 mm x 100 pz.	RIM0001
	Aghi RR Luer 6 mm x 100 pz.	RIM0005
	Aghi Neolus 18 1- 1/2 ' x 10 pz.	TER0012
	Aghi Neolus 22 1- 1/2 ' x 10 pz.	TER0015
	Aghi Neolus 23 1- 1/4 ' x 10 pz.	ACU0021
	Aghi Neolus 26 1- 1/2 ' x 10 pz.	TER0017

STRUMENTI VARI



CE 0051	Bisturi Sterile a Punta Fine x 10 pz.	OLI0018
	Bisturi Sterile a Punta Larga x 10 pz.	OLI0017
	Rasoi Tricotomia Monouso	OLI0012
	Rasoi Tricotomia Tricomed Prep Razors x 100 pz.	MET0004
	Microlame per Sgorbia Safe Mis. 2 x 100 pz.	TEC0058
	Microlame per Sgorbia Mis. 0.5 x 80 pz.	TEC0057
	Microlame per Sgorbia Safe Mis. 3 x 60 pz.	TEC0059
	Lame Sgorbie mis. 2 x 50 pz.	TEC0062
	Lame Sgorbie mis. 1 x 50 pz.	TEC0061





LINEA PIEDI

I piedi sono una parte importante del corpo, sulla quale si regge tutto il resto. L'attenzione alla cura del piede è un elemento da non sottovalutare in tutte le fasi della vita; per questo offriamo ai nostri clienti una vasta gamma di prodotti per far fronte alle diverse esigenze.

- Creme piedi
- Solette e talloniere
- Linea idrocolloidale
- Linea ortopedica Elasoft®
- Vari

CREME PIEDI



BALSAMO PIEDI CLOROFILLA

Balsamo emolliente, tonificante e rinfrescante

Grazie all'elevata concentrazione di oli essenziali balsamici, il balsamo dona immediato sollievo a caviglie e piedi affaticati, pesanti ed accaldati. La confezione brevettata Airless permette alla lozione all'interno di non venire mai a contatto con l'ambiente esterno, proteggendolo da ogni tipo di contaminazione e mantenendone inalterate le proprietà.

ml 100

SIX0042/S



BALSAMO PIEDI FORTE

Balsamo ad azione rinfrescante, tonificante ed emolliente

L'applicazione del balsamo, grazie all'azione sinergica degli oli essenziali di Lavanda, Pino Mugo, Salvia ed Eucalipto permette di prevenire e combattere i cattivi odori, mantenendo comunque inalterate le naturali difese della pelle.

La confezione brevettata Airless permette al balsamo all'interno di non venire mai a contatto con l'ambiente esterno, proteggendolo da ogni tipo di contaminazione e mantendo inalterate le proprietà del prodotto.

ml 100

SIX0044/AS



BALSAMO PIEDI RAGADI PLUS

Trattamento intensivo piedi in caso di pelle screpolata e/o con duroni

Balsamo ammorbidente ed elasticizzante indicato per pelli inspessite o indurite, anche con duroni, calli o screpolature.

Grazie alle proprietà emollienti e nutritive degli oli estratti da piante officinali, erbe aromatiche e fiori di girasole, idrata ed ammorbidisce le ragadi rendendo la pelle visibilmente più elastica.

La confezione brevettata Airless permette alla lozione all'interno di non venire mai a contatto con l'ambiente esterno, proteggendolo da ogni tipo di contaminazione e mantenendone inalterate le proprietà.

ml 100

SIX0052/SA



SPUGNETTA PIEDI

Spugnetta ideale per rimuovere delicatamente calli, duroni e pelle inspessita dai piedi.

SIX0049



DEO PIEDI

Spray con oli essenziali naturali ad azione deodorante e rinfrescante

L'applicazione della lozione a spray aiuta a mantenere inalterate le naturali difese della pelle. Gli oli essenziali di Lavanda, Menta Piperita, Salvia e Rosmarino contribuiscono a creare una protezione naturale della pelle donando una piacevole sensazione di freschezza e benessere.

ml 100

SIX0103



PEDILUVIO AL PINO MONTANO

Pediluvio ad effetto protettivo, deodorante e rinfrescante

Ideale per piedi appesantiti. Ad azione emolliente, calmante, rilassante e rinfrescante.

ml 200

SIX0104



BALSAMO PIEDI

Balsamo ad azione rinfrescante. Previene i cattivi odori

L'applicazione del balsamo, grazie all'azione sinergica degli oli essenziali di Lavanda, Pino Mugo, Salvia ed Eucalipto permette di prevenire e combattere i cattivi odori, mantenendo comunque inalterate le naturali difese della pelle.

La confezione brevettata Airless permette alla lozione all'interno di non venire mai a contatto con l'ambiente esterno, proteggendolo da ogni tipo di contaminazione e mantenendone inalterate le proprietà.

ml 100

SIX0102



SIXTAN FORTE LOZIONE UNGHIE

Trattamento del letto ungueale e dell'unghia, per mani e piedi.

ml 20

SIX0050



SIXTAN CREMA UNGHIE

Crema indicata per il trattamento di unghie ingiallite, secche ed indurite

La confezione brevettata Airless permette alla lozione all'interno di non venire mai a contatto con l'ambiente esterno, proteggendolo da ogni tipo di contaminazione e mantenendone inalterate le proprietà.

ml 30 Airless

SIX0051/A

SOLETTE E TALLONIERE

SOLETTE SORBOTHANE

Le proprietà uniche del materiale Sorbothane® lo rendono la scelta ideale per la realizzazione di un'ampia varietà di prodotti sportivi e per il fitness. Con una pluridecennale presenza sul mercato, le solette Sorbothane® forniscono un comfort elevato proteggendo i piedi dagli shock e dalle sollecitazioni durante tutte le attività quotidiane, in particolare modo durante la pratica sportiva. Il Sorbothane® è un polimero brevettato con proprietà viscoelastiche. Questo particolare materiale imita perfettamente i tessuti umani, sia per funzionamento che per la reazione generata sotto pressione. Il materiale di cui è costituito assorbe il 94,7% delle vibrazioni all'impatto e nonostante le pressioni generate dal peso e dai movimenti del corpo umano, il tessuto in assenza di sollecitazioni riacquista la forma iniziale e la suoletta non subisce alterazioni.

Ad ogni passo, il corpo è attraversato da un'onda d'urto che, ripetuta migliaia di volte in una giornata, genera fatica e risveglia i dolori. Le solette Sorbothane® sono state appositamente studiate per evitare questo fenomeno. Abbinano il confort immediato all'elevata capacità di attutire e smorzare gli impatti, assorbendo gli urti e disperdendo le vibrazioni.



SORBOTHANE DOUBLE STRIKE

- » Le solette Sorbothane Double Strike assorbono gli urti nelle zone di avampiede e tallone;
- » il Sorbothane® grazie alla tecnologia antibatterica Nano Silver limita e previene i cattivi odori;
- » adatte a tutte le calzature sportive;
- » ideali per le attività e gli sport che richiedono un assorbimento medio degli urti: podismo, running, tennis, basket e volley.

Disponibile nelle misure:

35/37	SOR0001
38/40	SOR0002
41	SOR0003
42	SOR0004
43	SOR0005
44/45	SOR0006
46/48	SOR0007

CE

SORBOTHANE FULL STRIKE

- » Le solette Full Strike sono progettate per attutire ed assimilare gli urti a cui il piede è sottoposto;
- » il Sorbothane®, grazie alla tecnologia antibatterica Nano Silver, limita e previene i cattivi odori;
- » adatto a tutte le calzature sportive e non;
- » ideali per gli sport che prevedono forti sollecitazioni del piede come per es. il football.

Disponibile nelle misure:

35/37	SOR0011
38/40	SOR0012
41	SOR0013
42	SOR0014
43	SOR0015
44/45	SOR0016
46/48	SOR0017

CE



SORBOTHANE TALLONIERE

Le talloniere Sorbothane® sono progettate per garantire un'elevata capacità di assorbimento dell'impatto e delle vibrazioni al tallone, dove si manifesta un impatto maggiore. Alleviano il dolore in caso di lesioni del muscolo del polpaccio e di infiammazioni alla tendine d'Achille ed attenuano la fatica ed il fastidio dopo un lungo periodo in piedi o in movimento. Si adattano a tutti i tipi di calzature sportive. Il Sorbothane®, grazie alla tecnologia antibatterica Nano Silver, limita e previene i cattivi odori.

- » Comoda e leggera;
- » adatta per tutte le calzature nello sport;
- » ideale per le attività e gli sport che richiedono un assorbimento dell'urto.

Disponibile nelle misure:

S (35/38)	SOR0020
M (39/42)	SOR0021
L (43/49)	SOR0022

CE



LINEA IDROCOLLOIDALE

Le vesciche si manifestano soprattutto nelle zone maggiormente sollecitate dall'attività sportiva. I soggetti più colpiti sono sicuramente i podisti, ciclisti e calciatori. La pressione effettuata sulla pelle o lo sfregamento sulla vescica generano dolore o causano il laceramento della bolla.

Il sistema idrocolloidale permette di creare una barriera protettiva; un ambiente umido per il processo naturale di guarigione del corpo ripristinando l'umidità naturale della pelle, senza che la vescica provochi dolore o fastidio.



BENPED VESCICHE



- » Profili anatomici;
- » sottili ed ideali per scarpe strette;
- » lunga tenuta;
- » facili da usare;
- » aderenza immediata;
- » funzionano anche senza che siano riscaldati prima dell'utilizzo;
- » sigillati singolarmente per garantire massimo igiene;
- » migliori performance rispetto a qualsiasi tipo di cerotto;
- » elevata protezione dai microbi;
- » riduce il dolore e i tempi di guarigione;
- » previene i processi infiammatori.

Disponibile in confezioni da:

Vesciche grande per 24 pz.

BEN0024/P

Vesciche medio per 24 pz.

BEN0023/P

CE



I calli, così come i duroni, non sono altro che un inspessimento dello strato corneo dell'epidermide.

Si manifestano dopo pressioni e sfregamenti costanti; spesso nascono sulle dita, o sotto la pianta del piede dove l'osso è sporgente e tende a fare pressione contro la scarpa, generando fastidio ed irritazione.

All'inspessirsi del callo il tessuto sottostante tende ad infiammarsi provocando dolore e gonfiore.

BENPED CALLI

- » All'azione idrocolloidale ammorbidente si aggiunge l'azione del dischetto callifugo a rilascio progressivo;
- » cuscinetto ammortizzante ed idrorepellente;
- » ammorbidisce le callosità rimuovendole in tempi brevi;
- » immediato sollievo dal dolore;
- » sigillati singolarmente per garantire massima igiene.

Disponibile in confezioni da:

Calli grande per 24 pz.

BEN0026/P

Calli medio per 24 pz.

BEN0025/P

CE

BENPED DURONI

- » Pronto sollievo dal dolore;
- » ammorbidiscono e rigenerano la pelle;
- » sigillati singolarmente per garantire massimo igiene.

24 pz.

BEN0027/P

CE

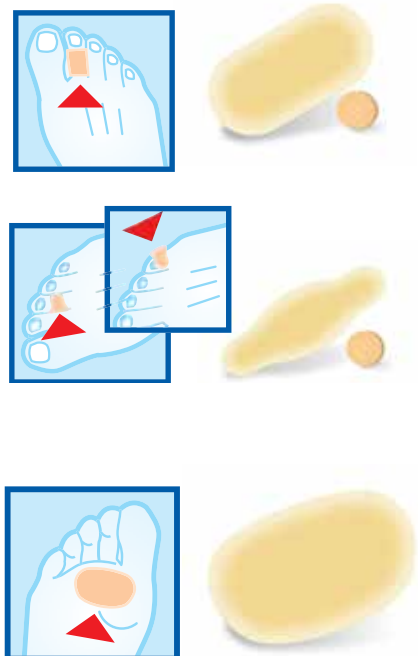

LINEA ORTOPEDICA ELASOFT®

Gli Ausili Benped Elastof sono rimedi ortopedici che aiutano in modo ottimale a risolvere i problemi ricorrenti di deformazione del piede.

- » Realizzati con elastomeri al 90% di iodio minerale;
- » elastici, lavabili e consigliati per l'uso prolungato;
- » alta resistenza alle deformazioni da pressione;
- » proteggono e lubrificano la pelle danneggiata;
- » contribuiscono a favorire il naturale processo metabolico dei tessuti;



BENPED DITA A MARTELLO

Disponibile in confezioni da 8 sostegni sotto-ditale:

Piede Dx	BEN0028/P
Piede SX	BEN0028/PS

CE



BENPED SPAZIO ALLUCE

Disponibile in confezioni da:

8 divaricatori interdigitali	BEN0029/P
------------------------------	------------------

CE



BENPED SPAZIO DITA

Disponibile in confezioni da:

8 divaricatori interdigitali	BEN0030/P
------------------------------	------------------

CE



BENPED RIPARO DITA

Disponibile in confezioni da 8 cappucci protettivi:

(4M - 4G)	BEN0032/P
Medio	BEN0035/P
Grande	BEN0036/P

Disponibile in confezioni da 8 anelli protettivi:

(4M - 4G)	BEN0031/P
Medio	BEN0033/P
Grande	BEN0034/P

CE



BENPED RIPARO ALLUCE VALGO

Disponibile in confezioni da:

8 cuscinetti ammortizzanti	BEN0041/P
----------------------------	------------------

CE



BENPED TALLONE E GAMBA

Disponibile in confezioni da 2 talloniere elastiche:

Piccola (35-37)	BEN0051/P
Media (38/40)	BEN0052/P
Grande (41/44)	BEN0053/P

CE

ACCESSORI



TULI'S PRO

Talloniera utilizzata per prevenire traumi da contatto

Disponibile nei formati:

Small	R+T0003/S
Regular	R+T0004
Large	R+T0005

CE

SET PODOLOGIA COMPLETO

Kit professionale per la cura del piede

Il kit contiene:

- » 1 tronchese taglio 3 mm, cm 10;
- » 1 tronchese punta squadrata;
- » 1 tronchese concava cm 13;
- » 1 taglia callosità A.I.;
- » 1 forbice curva a punta A.I.;
- » 1 raschino d/p A.I.;
- » 1 sgorbia fissa mm3;
- » 1 raspa con manico in plastica;
- » 1 bastoncino in legno d'arancio;
- » 1 manico per lame n. 4.



TEC0001

SKIN ON SKIN

Cuscinetti anti sfregamento

48 pz. rotondi	MKW0005/A
200 pz. Squares	MKW0005/B

CE



VARI

NASTRO PER CALZETTONI



DREAM FIX

Nastro adesivo plastificato per calzettoni in pvc di eccellente qualità. Il prodotto nasce dall'esigenza di assistere lo sportivo durante l'attività sportiva. Il Dream Fix è stato realizzato per sostenere i calzettoni sportivi mantenendo i parastinchi nella giusta posizione così da impedirne il movimento.

Disponibili in 6 colori e 2 misure:

m 25x 19 mm Bianco	DRM0060
m 25x 19 mm Giallo	DRM0061
m 25x 19 mm Rosso	DRM0062
m 25x 19 mm Azzurro	DRM0063
m 25x 19 mm Nero	DRM0064
m 25x 19 mm Verde	DRM0065
m 25 x 4 cm Giallo	DRM0071
m 25 x 4 cm Rosso	DRM0072
m 25 x 4 cm Azzurro	DRM0073
m 25 x 4 cm Nero	DRM0074
m 25 x 4 cm Grigio	DRM0076
m 25 x 4 cm Arancione	DRM0077

SPRAY NASALE



Spray Nasale decongestionante da utilizzare prima dell'attività sportiva. Allevia i sintomi del raffreddore; favorisce la fluidificazione del muco e libera le vie respiratorie. **NO DOPING**

15 ml	OTO0020
-------	---------

CE

ACCESSORI

OFF SPRAY

Protegge la pelle dalle punture d'insetto

ml 100 ZZZ0406/A

AFTER BITE

Lenisce il fastidio causato dalle punture di insetti

ml 14 ZZZ0408

CE

SFIGMOMANOMETRO RC3F AUTOMATICO DA BRACCIO

MED0058

CE
0044

SFIGMOMANOMETRO RC3W AUTOMATICO DA POLSO

MED0059

CE
0044





BLUSIX MICRO

I prodotti BLUsix[®] MICRO sono dispositivi medici innovativi, brevettati in Italia e dotati di una struttura particolare: il materiale che li compone è realizzato con l'impiego di filamenti di rame e zinco in una matrice di silicio che insieme creano una microcorrente.

Gli elementi sono tessuti in modo tale da creare, quando indossati, un campo elettromagnetico che avvolge le aree anatomiche da trattare capaci di adattarsi alle necessità individuali ed alle specifiche manifestazioni dolorose, edematose e infiammatorie, a carico delle strutture osteo-articolari e muscolo-tendinee.

BLUSIX MICRO



BLUsix[®] MICRO è in grado di influenzare i processi biologici fondamentali, quali:

- » Gli equilibri bioelettrici tra l'interno e l'esterno delle cellule;
- » il flusso di ioni attraverso la membrana delle cellule;
- » la produzione e la liberazione dei mediatori chimici del dolore e dell'infiammazione;
- » i processi di riparazione delle cellule e dei tessuti.

PESO KG

	40	45	50	55	60	65	70	75	80	85	90	95	100	105	
150	Small														
155															
160	Medium														
165															
170															
175															
180												Large			
185												Extra Large			
190															

ALTEZZA CM



Disponibili le seguenti referenze:

1 POLSO

Taglia unica	BLU0001
CE	

2 GOMITO

S	BLU0002
M	BLU0003
L	BLU0004
CE	

3 GINOCCHIO

S	BLU0005
M	BLU0006
L	BLU0007
CE	

4 POLPACCIO

S	BLU0008
M	BLU0009
L	BLU0010
CE	

5 CAVIGLIA

S	BLU0011
M	BLU0012
L	BLU0013
CE	

6 FASCIA LOMBO-SACRALE

S	BLU0014
M	BLU0015
L	BLU0016
CE	

7 GUANTO

Ambidestro S/M	BLU0025
Ambidestro L/XL	BLU0026
CE	

8 FASCIA CERVICO-DORSALE

S	BLU0020
M	BLU0021
L	BLU0022
XL	BLU0023
CE	





TUTORI E IMMOBILIZZATORI

Le finalità dei prodotti di questa categoria sono quelle di aumentare la funzione di un arto o di una articolazione, prevenire o correggere deformità, proteggere le strutture in via di guarigione, mantenere il movimento corretto, stabilizzare le articolazioni, controllare le infiammazioni e proteggere la zona dolorosa garantendo al paziente il miglior confort possibile.

I nostri tutori sono stati ideati per consentire lo scarico del peso senza bloccare la mobilità, in modo da anticipare il più possibile il recupero della parte lesa.

-
- Tutori Master Protect
 - Tutori Medilast
 - Tutori BSN
 - Immobilizzatori

TUTORI MASTER PROTECT

Tutori realizzati in neoprene, materiale che trattiene il calore corporeo favorendo ed accelerando i processi di guarigione.



GINOCCHIERA SEMPLICE

- » Supporto tubolare, disponibile con o senza foro rotuleo;
- » indicata nella prevenzione e nei lievi processi infiammatori del ginocchio.

Altezza cm 34, Misura circonferenza rotulea:

S (cm 33 - 35)	NIK0001
S (cm 33 - 35) con foro	NIK0009
M (cm 36 - 38)	NIK0002
M (cm 36 - 38) con foro	NIK0010
L (cm 39 - 42)	NIK0003
L (cm 39 - 42) con foro	NIK0011
XL (cm 43 - 45)	NIK0004
XL (cm 43 - 45) con foro	NIK0012
XXL (cm 46 - 48)	NIK0004/A
XXL (cm 46 - 48) con foro	NIK0012X

CE



GINOCCHIERA CON ARMATURA A SPIRALI

- » Supporto tubolare con foro rotuleo;
- » semi anello posizionabile universalmente;
- » doppi cinturini di regolazione in velcro ed armatura a spirale in filo d'acciaio;
- » indicata nel contenimento del varo-valgo e nelle patologie meniscali.

Misura circonferenza rotulea:

S (cm 33 - 35)	NIK0013
M (cm 36 - 38)	NIK0014
L (cm 39 - 41)	NIK0015
XL (cm 42 - 45)	NIK0016
XXL (cm 46 - 48)	NIK0017

CE



COSCIALE

- » Cosciale tubolare da 3 mm;
- » indicato nella protezione e nella prevenzione delle lesioni del quadricipite.

Misura circonferenza coscia:

S (cm 49 - 51)	NIK0027
M (cm 52 - 54)	NIK0028
L (cm 55 - 59)	NIK0029
XL (cm 60 - 63)	NIK0030
XXL (oltre cm 64)	NIK0031

CE



CINTURA VELCRO

- » Fascia lombare da 3 mm zigrinata internamente;
- » chiusura in velcro sulla parte anteriore;
- » indicata in caso di dolore della zona lombo-sacrale;
- » adatta come supporto durante i lavori manuali e sessioni di sollevamento pesi.

Misura circonferenza vita:

S (cm 67 - 77)	NIK0041
M (cm 78- 88)	NIK0042
L (cm 89-99)	NIK0043
XL (cm 100 - 110)	NIK0044
XXL (oltre cm 111)	NIK0045

CE



CAVIGLIERA SEMPLICE

- » Supporto per caviglia da 3 mm;
- » chiusura in velcro nella parte posteriore;
- » ambidestro;
- » indicato nella prevenzione di piccoli traumi.

Misura circonferenza caviglia:

S (cm 16 - 21)	NIK0051
M (cm 22- 25)	NIK0052
L (cm 26-28)	NIK0053
XL (oltre cm 29)	NIK0054

CE



COPRIPIEDE

Protezione ideale nei trattamenti con ghiaccio.

Taglie disponibili:

M	NIK0068
L	NIK0069
XL	NIK0070

CE



GOMITIERA PER EPICONDILITE

- » Supporto tubolare da mm 3;
- » tirante in velcro con pressore posizionabile;
- » ambidestro;
- » indicato per la prevenzione e la cura delle tendiniti.

Misura circonferenza avambraccio:

S (cm 24 - 26)	NIK0071
M (cm 27- 29)	NIK0072
L (cm 30-33)	NIK0073
XL (oltre cm 34)	NIK0074

CE



POLPACCERA

- » Gambaletto tubolare da 3 mm;
- » ambidestro;
- » indicato per prevenire o proteggere lesioni al polpaccio.

Misura circonferenza polpaccio:

M (cm 27- 29)	NIK0080
L (cm 30-33)	NIK0081
XL (cm 33-37)	NIK0082
XXL (oltre cm 37)	NIK0083

CE

SUPPORTO PER SPALLA

- » Tutore per spalla da 3 mm;
- » tirante toracico e chiusura anteriore in velcro;
- » indicato in caso di instabilità di spalle e lussazioni.



Misura circonferenza bicipite:

S (cm 28-33) DX	NIK0084
S (cm 28-33) SX	NIK0085
M (cm 34-38) DX	NIK0086
M (cm 34-38) SX	NIK0087
L (cm 39- 43) DX	NIK0088
L (cm 39- 43) SX	NIK0089
XL (oltre cm 44) DX	NIK0090
XL (oltre cm 44) SX	NIK0091

CE

SUPPORTO SOTTOROTULEO

- » Cinturino da mm 3 di spessore;
- » pressione in AERSTOP da mm 10;
- » chiusura regolabile in velcro;
- » indicato nelle decompressioni del tendine rotuleo e nella sindrome di Osgood-Schlatter o osteocondrosi dell'apofisi tibiale anteriore.



Disponibile nelle misure:

Universale	NIK0094
Extra large	NIK0094/A

CE

FASCIA EPICONDILITE

- » Supporto da mm 3 di spessore;
- » pressione in AERSTOP da mm 10;
- » chiusura regolabile in velcro ;
- » indicato nelle affezioni dell'epicondilo.



Universale	NIK0095
------------	---------

CE

TUTORI MEDILAST

MEDILAST è una linea di tutori in tessuto tecnico ad elasticità variabile. Ogni tutore si presenta leggero ed anatomico nonostante la capacità del supporto di aderire in modo totale, forte e costante nel tempo. Confortevoli e traspiranti, assorbono ed eliminano l'umidità corporea, mantenendo la pelle asciutta. Queste caratteristiche rendono l'utilizzo dei tutori MEDILAST particolarmente adatti durante l'attività sportiva.



GOMITIERA

Tutore indicato per lesioni traumatiche acute, croniche ed epicondiliti (gomito del tennista)

Misura circonferenza avabraccio

S (cm 20-23)	MDL0001
M (cm 24-27)	MDL0002
L (cm 28-31)	MDL0003
XL (cm 32-35)	MDL0004

CE



CAVIGLIERA

Cavigliera anatomica indicata per contusioni, distorsioni, artriti e traumatismi

Realizzata in tessuto bielastico morbido, tallone chiuso e senza cuciture per evitare la formazione di edemi. Non si arrotola su sé stessa.

Misura circonferenza caviglia

S (cm 18-21)	MDL0005
M (cm 22-25)	MDL0006
L (cm 25-28)	MDL0007
XL (cm 28-31)	MDL0008

CE



COSCIERA

Tutore ideato per lesioni e traumatismi muscolari della coscia

La presenza di punti di silicone sul bordo dell'elastico fanno sì che la coscia non si sposti, garantendo un confort migliore.

Misura circonferenza coscia

S (cm 40-45)	MDL0020
M (cm 45-50)	MDL0021
L (cm 50-55)	MDL0022
XL (cm 55-60)	MDL0023

CE

GINOCCHIERE



STANDARD

Ginocchiera dotata di bordo elastico con punti di silicone per evitare eventuali spostamenti del tutore, garantendo un confort migliore

Indicata in caso di centraggio rotuleo, tendinite della rotula e tendinite del quadricipite.

Misura circonferenza rotulea

S (cm 29-33)	MDL0010
M (cm 34-37)	MDL0011
L (cm 38-42)	MDL0012
XL (cm 43-46)	MDL0013

CE



GINOCCHIERA PER LA PREVENZIONE DEI PROCESSI INFIAMMATORI

Ginocchiera indicata nella prevenzione dell'infiammazione del tendine rotuleo e quadricipitale

Misura circonferenza rotulea

S (cm 29-33)	MDL0015
M (cm 34-37)	MDL0016
L (cm 38-42)	MDL0017
XL (cm 43-46)	MDL0018

CE



GINOCCHIERA STABILIZZATRICE LATERALE

La presenza di uno stabilizzatore laterale flessibile femoro-tibiale è fondamentale per evitare torsioni e lateralizzazioni non fisiologiche del ginocchio.

Misura circonferenza rotulea

S (cm 29-33)	MDL0030
M (cm 34-37)	MDL0031
L (cm 38-42)	MDL0032
XL (cm 43-46)	MDL0033

CE



GINOCCHIERA STABILIZZATRICE LATERALE E SUPPORTO SOTTOROTULEO

Ginocchiera con supporto sottorotuleo per scarico del tendine e con stabilizzazione laterale

Non è previsto un sistema di compressione per la parte posteriore.

Misura circonferenza rotulea

S (cm 29-33)	MDL0035
XL (cm 43-46)	MDL0038

CE

TUTORI BSN

Con la linea Actimove® , si offre un'ampia gamma di tutori ortopedici strutturati ed elastici per stabilizzare tutte le articolazioni.



ACTIMOVE TALOWRAP

Cavigliera elastica

- » Chiusura a strappo regolabile;
- » tessuto leggero;
- » compressione regolabile;
- » ideale per chi svolge attività sportiva con forte sollecitazione delle caviglie, per chi ha subito distorsioni. Utilizzabile anche in caso di infiammazione del tendine d'Achille.

Circonferenza caviglia:

M cm 20,5- 23 cm	BSN0286	L cm 23-25,5	BSN0287
------------------	----------------	--------------	----------------

CE



ACTIMOVE EPISPORT

Bracciale per epicondilite anatomico

- » Effettua una pressione graduata per ridurre il dolore;
- » riduce la pressione dei muscoli interessati;
- » design anatomico: si adatta perfettamente al profilo del gomito;
- » ottima vestibilità: imbottitura interna morbida ed antiscivolo.

Circonferenza avambraccio:

M cm 25-28	BSN0261	L cm 28-30	BSN0262
------------	----------------	------------	----------------

CE



ACTIMOVE MANUWRAP

Supporto per il polso

- » Doppia fascia di supporto;
- » la presenza dell'imbottitura garantisce un confort maggiore;
- » chiusura a strappo;
- » indicato per contrastare il dolore al polso, causato da lesioni tendinee e sovraccarichi di lavoro.

Circonferenza avambraccio:

S/M cm 12-17	BSN0245	L/XL cm 17-22	BSN0246
--------------	----------------	---------------	----------------

CE



ACTIMOVE LOMBACARE-X

Supporto lombare elastico incrociato con tiranti

- » Tessuto elastico millerighe traspirante;
- » tiranti lombari incrociati per garantire una migliore tenuta;
- » dotato di quattro stecche dorsali utili a mantenere la corretta posizione;
- » chiusura in velcro, facilmente regolabile.

Circonferenza addominale:

S cm 52-62	BSN0310	L cm 90-105	BSN0312
M cm 75-89	BSN0311		

CE



ACTIMOVE CERVICAL

Collare cervicale morbido

- » Indicato per limitare la mobilità del collo in caso di sindrome cervicale dolorosa acuta o cronica;
- » ben tollerato dalla pelle;
- » composizione: imbottitura in poliuretano, rivestimento in poliestere.

Circonferenza collo:

CE	L cm 36-42 x 10 cm (h)	BSN0392
----	------------------------	----------------

IMMOBILIZZATORI

Gli immobilizzatori servono a immobilizzare le articolazioni. In base all'articolazione e l'indicazione ricevuta, l'arto viene fermato o adattandosi alla forma del tutore o impostato in base a quello.



TALOCAST

Tutore per la stabilizzazione della caviglia

Indicato in caso di distorsioni della caviglia laterali e mediali; il profilo sottile permette di indossare la cavigliera anche nella scarpa; imbottitura interna lavabile.

Standard DX	BSN0205
Standard SX	BSN0206

CE



TALOCAST AIR

Tutore per la stabilizzazione articolare della caviglia, realizzato con materiale plastico semirigido

Il tutore è dotato di un sistema di chiusura a strappo regolabile e cuscinetti ad aria pre-gonfiati, anch'essi regolabili.

Standard Dx	BSN0200
Standard Sx	BSN0201

CE



TALOCAST AIRGEL

Cavigliera bivalente pneumatica con sacche in gel per la stabilizzazione e la crioterapia dell'articolazione della caviglia

- » Chiusura a strappo regolabile;
- » valvole anatomiche in materiale plastico semi-rigido;
- » cuscinetti d'aria pre-gonfiati;
- » sacche con gel crioterapico.

Standard Dx	BSN0210
Standard Sx	BSN0211

CE



ACTIMOVE WALKER AIR & STANDARD

Stivaletto ortopedico per la caviglia ed il piede

Indicato per:

- » Fratture stabili di piede e caviglia;
- » distorsioni acute della caviglia;
- » lesioni dei tessuti molli;
- » gravi distorsioni di caviglia e piede.

Caratteristiche:

- » chiusura di tipo Criss-Cross per prevenire i movimenti antero-posteriori;
- » fodera imbottita e forma anatomica per una maggiore vestibilità.

Disponibili nella versione:

Standard low M (38/43)	BSN0400
Standard high M (38/43)	BSN0401

CE



ACTIMOVE GENU ECO

Sostiene il ginocchio ed aiuta a ridurre il dolore dopo traumi o interventi

Indicato per:

- » lesioni dei tessuti molli;
- » fratture minori della regione del ginocchio;
- » immobilizzazione post intervento chirurgico

Caratteristiche:

- » sistema di chiusura a strappo;
- » aste d'alluminio rimovibili e regolabili;
- » imbottitura in spugna lavabile.

Disponibile nelle misure:

Taglia L lunghezza coscia cm 60	BSN0336
Taglia L lunghezza coscia cm 70	BSN0337

CE

ACTIMOVE RHIZO FORTE

Tutore innovativo ed unico per pollice

- » Indicato per il trattamento delle condizioni dolorose e le irritazioni dell'articolazione del pollice in fase acuta o cronica;
- » immobilizza le articolazioni Carpo Metacarpale e la prima Metacarpo-Falangea mantenendo il pollice in posizione neutra e lasciando libertà di movimento alle dita ed al polso.



S, DX	BSN0360
S, SX	BSN0361
M, DX	BSN0362
M, SX	BSN0363
L, DX	BSN0364
L, SX	BSN0365

CE



ACTIMOVE MANUFIX

Tutore per il polso

- » Stecca stabilizzatrice;
- » chiusure a strappo regolabili;
- » rivestimento morbido e confortevole;
- » ideale per chi svolge attività che possano causare tenosinovite al polso e per chi ha sintomi riconducibili alla sindrome del tunnel carpale.

Circonferenza polso:

S, SX	BSN0375
S, DX	BSN0378
M, DX	BSN0379
M, SX	BSN0376
L, DX	BSN0380
L, SX	BSN0377

CE

ACTIMOVE MANUS FORTE

Supporto per il polso

- » Supporto forte;
- » chiusure non elastiche a strappo;
- » stecca in alluminio modellabile che assicura stabilizzazione e confort;
- » materiali traspiranti e senza lattice naturale;
- » lascia libere le dita permettendo lo svolgimento delle attività quotidiane.



Circonferenza polso:

S/M, DX cm 14-19	BSN0326
S/M, SX cm 14-19	BSN0327
L/XL, DX cm 19-23	BSN0328
L/XL, SX cm 19-23	BSN0329

CE

ACTIMOVE MANUS FORTE PLUS

Supporto per polso con immobilizzatore del pollice

- » Chiusure a strappo non elastiche;
- » due stecche in alluminio modellabile;
- » due stecche in materiale plastico.



Circonferenza polso:

S/M, DX cm 14-19	BSN0333
S/M, SX cm 14-19	BSN0332

CE



Disponibili i seguenti modelli:

Immobilizzatore avvolg. cm 65	ZZZ0016
Immobilizzatore allolg. cm 90	ZZZ0017
Immobilizzatore falange dist. Piccolo	ZZZ0018/A
Immobilizzatore dito grande	ZZZ0022
Immobilizzatore pollice dx piccolo	ZZZ0023
Immobilizzatore pollice sx piccolo	ZZZ0024

CE



MASCHERA PROTETTIVA VISO

Protegge il naso da un eventuale contatto

Elevata protezione anche dopo una frattura o distorsione del setto nasale.

MKW001/A

CE





ALLENAMENTO E RIABILITAZIONE FUNZIONALE

L'Allenamento funzionale è un metodo di allenamento che genera impatti notevoli sul nostro organismo, sia a livello psicologico che fisico, permettendo a tutte le componenti del corpo di interagire e lavorare in maniera armonica.

Questa tipologia di attività consente di sviluppare una notevole stabilità ed una grande forza funzionale, contribuendo al contempo ad una netta riduzione di patologie e infortuni.

- Pancasix Evolution
- Lettini
- Elastici
- Prodotti per gli esercizi della mano
- Palle gonfiabili e mediche
- Ginnastica propriocettiva
- Articoli per esercizi vari
- Accessori per massaggio
- Spalliere
- Cuscini e accessori
- Kit Fibrolisi
- Cupping

PANCASIX EVOLUTION

La ricerca ha identificato e definito il vero ruolo dello stretching portando un cambiamento radicale del suo utilizzo.

Per gli effetti sul nostro corpo, risultano cruciali tutti quei fenomeni strutturali legati ai movimenti effettuati durante le attività quotidiane e, ancor più rilevanti, i movimenti specifici reiterati determinati dallo sport praticato.

La reiterazione dei gesti tecnici, oltre che causare una diminuzione della flessibilità, contribuisce ad un aumento della rigidità muscolo-tendinea, impedendo un naturale e corretto allungamento.

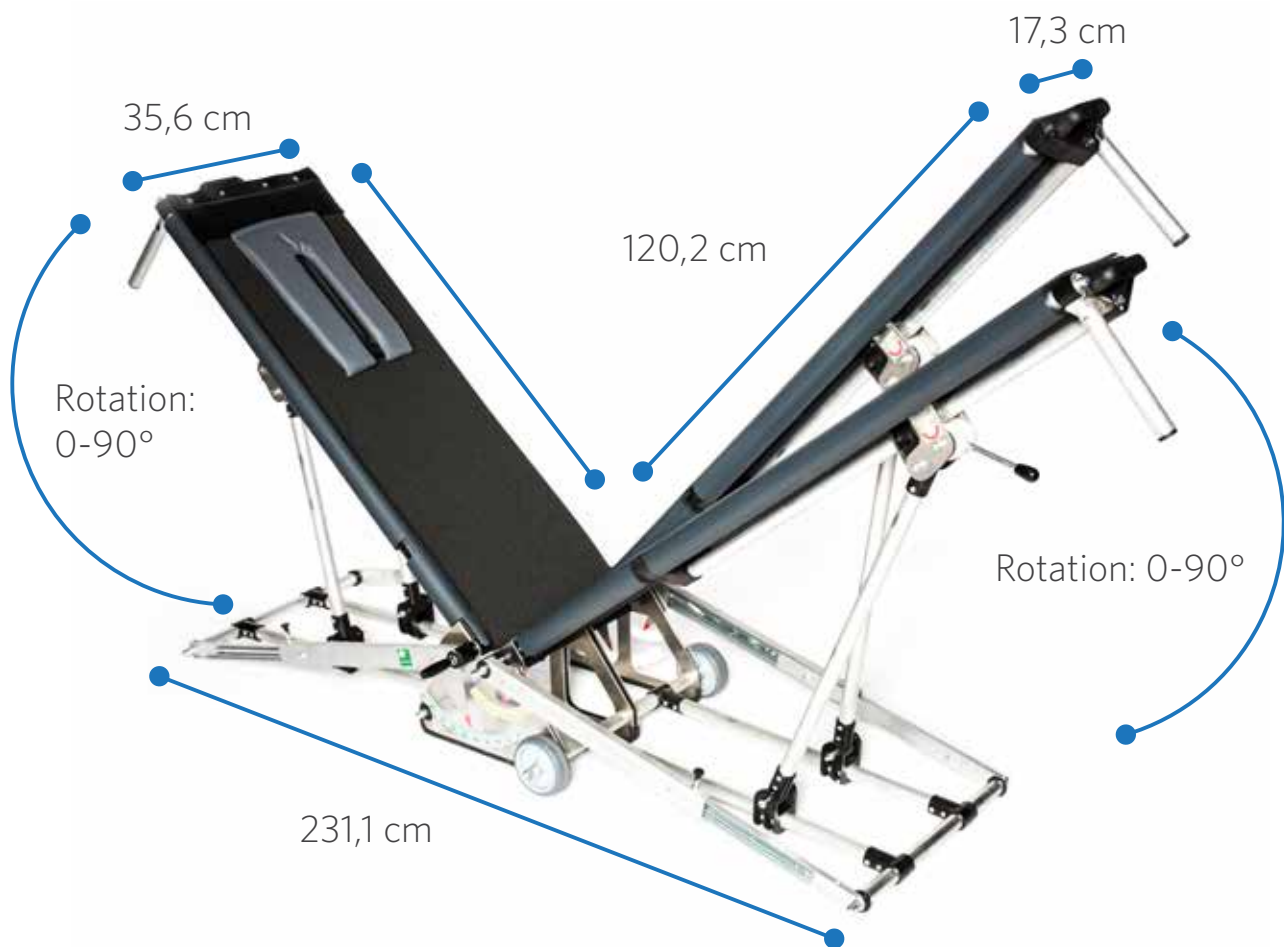

Lo stretching è una pratica fondamentale per:

- » prevenire le lesioni muscolo tendine;
- » migliorare le performance;
- » aumentare la flessibilità muscolare;
- » recuperare dopo l'attività fisica;

Pancasix Evolution permette di applicare al paziente il metodo globale differenziato che consente di lavorare con un "grado di allungamento" adeguato alle proprie funzionalità, poiché ogni muscolo, dal punto di vista dell'elasticità, è diverso dall'altro.



Pancasix Evolution permette di considerare il paziente sia attraverso un approccio sistematico, prendendo in considerazione tutte le variabili interagenti ma, anche differenziato, in quanto, partendo dall'assunto dell'asimmetria del corpo umano si ha la possibilità di differenziare il lavoro dell'arto destro e dell'arto sinistro, adattando l'esercizio alla propria condizione muscolare.

Pancasix Evolution è uno strumento di prevenzione e cura delle principali sindromi da sovraccarico dell'apparato muscolo-tendineo.

L'utilizzo di Pancasix Evolution ha degli effetti positivi su:

- » colonna vertebrale (mal di schiena);
- » catena posteriore degli arti inferiori (ischiocrurali; retrazione dei flessori);
- » catena interna posteriore degli arti inferiori (adduttori, pubalgia);
- » cingolo scapolo-omerale (spalla).

I naturali campi di applicazione della PancaSix sono: sport, riabilitazione e fitness.

La presenza di scale graduate angolari consente di monitorare in fase applicativa i gradi di inclinazione rispettivamente dello schienale e di entrambe le gambe.

Dati tecnici: Peso 18 kg, ingombro attrezzo chiuso 142,6 x 58 cm, prof. 32,6; portata massima 110 kg

GNG0010

CE

Colonna Vertebrale
(mal di schiena)



Ischio - Crurali
(retrazione dei flessori)



Adduttori
(pubalgia)



Spalla
(instabilità)



LETTINI

I nostri lettini professionali sono studiati per soddisfare le esigenze di operatori e pazienti. Le tinte utilizzate assicurano la massima protezione delle superfici, con specifiche resistenze al graffio, al metal marking, all'abrasione e al ripetuto passaggio di agenti chimici come i prodotti di pulizia. Rispettano l'ambiente, in quanto verniciati solo con lacche atossiche a base di acqua. L'ampia gamma di colori disponibili permette di personalizzare lettini a seconda dei propri gusti, facendoli diventare parte integrante dell'arredamento. I nostri tessuti skai sono autoestinguenti e appartengono alla classe 1 IM riguardante la reazione al fuoco. (Le tinte non di serie sono soggette a sovrapprezzo)

LETTINI IN LEGNO



LETTINO DUE SEZIONI

Lettino professionale per fisioterapia. Studiato nei minimi dettagli, in termini di robustezza e stabilità.

Dettagli:

- » Struttura in legno massello di faggio;
- » pianale cuscino rinforzato con traverse in abete;
- » imbottitura poliuretano espanso D25;
- » rivestimento ecopelle lavabile autoestinguente;
- » classe 1 im; certificazione CE MDD.
- » cm 76 x 189 x 78h cm; portata max: 200 kg; spessore imbottitura 4 cm.

PIN0120/B

CE

LETTINO DUE SEZIONI CON FORO, TAPPO E PORTAROTOLO

Lettino professionale per fisioterapia. Studiato nei minimi dettagli, in termini di robustezza e stabilità.

Accessori in dotazione:

- » foro per viso con tappo;
- » portarotolo;

Accessori Optional:

- » ripiano porta oggetti;
- » cassetto;

Dettagli:

- » struttura in legno massello di faggio;
- » pianale cuscino rinforzato con traverse in abete;
- » imbottitura poliuretano espanso D25;
- » rivestimento ecopelle lavabile autoestinguente;
- » classe 1 im; certificazione CE MDD.
- » MISURE: cm 76 x 189 x 78h cm; portata max: 200 kg; spessore imbottitura 4 cm.

PIN0120

CE



LETTINO CINQUE SEZIONI

Letto professionale per fisioterapia con RPG (rieducazione posturale globale). Il letto è dotato di due snodi con sezioni regolabili da 0° a 90° per far assumere al paziente la postura corretta. Dotato di serie, di braccioli rotanti di 180°. Su richiesta è possibile sostituire l'imbottitura di serie con una più rigida di densità 30 kg/mc con uno spessore di 1,5 cm.

Optional:

- » foro per viso con tappo;
- » portarotolo;
- » ripiano portaoggetti;
- » cassetto;
- » essenza non standard.

Dettagli:

- » struttura in legno massello di faggio ;
- » pianale cuscino rinforzato con traverse in abete;
- » imbottitura in poliuretano espanso D25;
- » rivestimento in ecopelle lavabile autoestinguente classe 1 IM
- » cm 76 x 189 x 78h; portata max: 200 kg; spessore imbottitura 4 cm.



PIN0129

CE

LETTINO UNA SEZIONE

Letto professionale per fisioterapia adatto a molti settori applicativi, inclusi: massaggio, agopuntura ed osteopatia. La resistente struttura aiuta ad ottimizzare la prestazione del professionista garantendo massimo confort e supporto al paziente.

Optional:

- » foro per viso con tappo;
- » portarotolo;
- » ripiano portaoggetti;
- » cassetto;
- » essenza non standard.

Dettagli:

- » struttura in legno massello di faggio;
- » pianale cuscino rinforzato con traverse in abete;
- » imbottitura poliuretano espanso D25;
- » rivestimento in ecopelle lavabile autoestinguente;
- » classe 1 im; certificazione CE MDD.
- » dimensioni: 76 x 189 x 78h cm; portata max: 200 kg; spessore imbottitura 4 cm.



PIN0136

CE

LETTINO DUE SEZIONI

Letto professionale per massaggi e trattamenti caratterizzato dalle forme possenti che donano eleganza al resto dell'arredamento.

Foro per il viso con tappo e ripiano porta oggetti di serie.

Schienale regolabile manualmente tramite compassi in acciaio.

Optional:

- » portarotolo; cassetto; essenza non standard.

Dettagli:

- » struttura in legno massello di faggio;
- » pianale cuscino rinforzato con traverse in abete;
- » imbottitura poliuretano espanso D25;
- » rivestimento ecopelle lavabile autoestinguente; classe 1 im; certificazione CE MDD.
- » MISURE: dimensioni: 76 x 189 x 78h cm; portata max: 200 kg; spessore imbottitura 5 cm.



PIN0137

CE

LETTINO DUE SEZIONI GAMBE INCLINATE

Lettino professionale per massaggi pensato per studi fisioterapici e cabine estetiche. Struttura in legno massello di faggio. Foro per il viso e ripiano portaoggetti di serie.

Optional:

- » portarotolo;
- » cassetto;
- » essenza non standard.

Dettagli:

- » struttura in legno massello di faggio;
- » pianale cuscino rinforzato con traverse in abete;
- » imbottitura poliuretano espanso D25;
- » rivestimento ecopelle lavabile autoestinguente;
- » classe 1 im; certificazione CE MDD;
- » cm 76 x 189 x 78h; portata max: 200 kg; spessore imbottitura 5 cm.

PIN0127

CE

LETTINO BOBATH

Lettino professionale che permette l'applicazione del concetto Bobath, impiegato per la riabilitazione di persone con malattie del sistema nervoso che necessitano un supporto che possa facilitare i loro movimenti. Su richiesta è possibile personalizzare il lettino con dimensioni diverse a seconda delle esigenze del terapeuta.

Optional:

- » foro per viso con tappo;
- » portarotolo;
- » ripiano portaoggetti;
- » cassetto;
- » essenza non standard.

Dettagli:

- » struttura in legno massello di faggio;
- » pianale cuscino rinforzato con traverse in abete;
- » imbottitura poliuretano espanso D25;
- » rivestimento ecopelle lavabile autoestinguente;
- » classe 1 im; certificazione CE MDD.
- » cm 76 x 189 x 78h cm; portata max: 200 kg; spessore imbottitura 5 cm.

PIN0138

CE

LETTINO ALTEZZA FISSA SENZA SCHIENALE REGOLABILE

Lettino professionale pieghevole a valigia. Regolazione manuale dell'altezza (da 60 a 80 cm). La struttura in legno di frassino americano con cavi in acciaio inox ASIS 316 da 2,5 mm. Il lettino risulta leggero, stabile, robusto.

Foro per il viso di serie.

Optional:

- » borsa per il trasporto.

Dettagli:

- » struttura in legno massello di frassino americano;
- » pianale cuscino multistrato di pioppo;
- » imbottitura poliuretano espanso D 25;
- » rivestimento ecopelle lavabile autoestinguente;
- » classe 1 IM; Certificazione CE MDD;
- » cm 55 x 182 x 75h cm; chiuso 19 x 91 x 55h cm; portata max 180 kg; spessore imbottitura 4 cm; peso 12 kg.

PIN0139

CE



LETTINO ALTEZZA FISSA CON SCHIENALE REGOLABILE

Lettino professionale pieghevole a valigia. Regolazione manuale dell'altezza (da 60 a 80 cm). La struttura in legno di frassino americano con cavi in acciaio inox ASIS 316 da 2,5 mm. Il lettino risulta leggero, stabile, robusto.

Foro per il viso di serie.

Optional:

- » borsa per il trasporto.



Dettagli:

- » struttura in legno massello di frassino americano.
- » pianale cuscino multistrato di pioppo;
- » imbottitura poliuretano espanso D 25;
- » rivestimento ecopelle lavabile autoestingente;
- » classe 1 IM; Certificazione CE MDD;
- » cm 55 x 182 x 75h cm; chiuso 19 x 91 x 55h cm;
- portata max 180 kg; spessore imbottitura 4 cm; peso 12 kg.

PIN0128

CE

LETTINO ALTEZZA REGOLABILE SENZA SCHIENALE REGOLABILE

Lettino professionale pieghevole a valigia. Struttura in legno massello di faggio, con compassi e cerniere in acciaio. Lettino maneggevole e duraturo, perfetto in ambito sportivo medicale. Poggiatesta, braccioli e poggia braccia di serie; Foro per il viso con tappo;

Optional:

- » borsa da trasporto.



Dettagli:

- » struttura in legno massello di faggio;
- » pianale con cuscino multistrato di pioppo;
- » imbottitura poliuretano espanso D25;
- » rivestimento ecopelle lavabile autoestingente;
- » classe 1IM; Certificazione CE MDD;
- » cm : 60 x 182 x 60/80h cm; chiuso 19 x 91 x 55h cm;
- portata max 180 kg; spessore imbottitura 4 cm; peso 12 kg.

PIN0125

CE

LETTINO ALTEZZA REGOLABILE CON SCHIENALE REGOLABILE

Lettino professionale pieghevole a valigia con schienale.

Struttura in legno massello di faggio, con compassi e cerniere in acciaio. Comodo foro per il viso con tappo di serie. Lettino maneggevole e duraturo, perfetto in ambito sportivo medicale. Poggiatesta, braccioli e poggia braccia di serie.

Optional:

- » borsa da trasporto;

Dettagli:

- » struttura in legno massello di faggio;
- » pianale con cuscino multistrato di pioppo;
- » imbottitura poliuretano espanso D25;
- » rivestimento in ecopelle lavabile autoestingente;
- » classe 1IM; Certificazione CE MDD;
- » cm 60 x 182 x 60/80h cm;
- » chiuso cm 19 x 91 x 55h cm; portata max 180 kg;
- spessore imbottitura 4 cm; peso 13 kg.



PIN0126

CE

LETTINO DUE SEZIONI PORTATA 150 KG

Letto professionale in legno massello di pino di Svezia ideale per visite mediche e trattamenti estetici.

Lo schienale è regolabile da 0° a 45° tramite cremagliera in legno.

Optional:

- » foro per viso con tappo;
- » portarotolo;
- » ripiano portaoggetti;
- » cassetto;
- » essenza standard.

Dettagli:

- » struttura in legno massello di pino di Svezia;
- » pianale rinforzato con traverse in abete;
- » imbottitura poliuretano espanso D25;
- » rivestimento ecopelle lavabile autoestinguente;
- » classe 1 IM; Certificazione CE MDD.
- » cm 62 x 189 x 78h; portata max 150 kg; spessore imbottitura: 4 cm.



PIN0140

CE

ACCESSORI LETTINO

Optional borsone per il trasporto	PIN0130
Optional porta rotolo	PIN0131
Optional foro per viso con tappo	PIN0132
Optional ripiano portaoggetti	PIN0133
Optional Cassetto	PIN0134



(accessori lettino)



LETTINI IN METALLO

LETTINO A VALIGIA

Leggero e facilmente trasportabile.

Lettino due sezioni e 1 di snodo, con testata reclinabile e regolabile; sistema autobloccante di regolazione. La struttura portante è in metallo tubolare 22 mm robusto e leggero. L'imbottitura è rivestita di skai lavabile di colore blu, di spessore 30 mm a norma di classe 1.

Optional:

- » borsa per il trasporto con ruote;
- » dotazione di serie;
- » foro (senza tappo);
- » borsone per il trasporto;
- » portarotolo.



Dettagli:

- » telaio cromato;
- » rivestimento blu;
- » certificato CE;
- » 173 x 61 x 72h; chiuso 13 x 86 x 61 h;
- » peso 17 kg; sostiene fino a 120 kg.

PIN0022

CE

LETTINO 2 SEZIONI

La forma permette un miglioramento dell'ergonomia del prodotto. Dotato di sistema autobloccante di regolazione. Struttura e gambe smontabili in tubo d'acciaio cromato diametro 40 x 2 mm;

Piedini regolabili;

Materassino imbottito mm 100

Rivestimento in skai lavabile azzurro.

Testata con foro facciale, resistente e sicuro.

Dotazione di serie:

- » foro facciale con tappo;
- » porta rotolo;
- » dispositivo porta lenzuolino



Dettagli:

- » colore telaio Cromato;
- » colore rivestimento skai: blu;
- » certificato CE;
- » cm 185 x 60 x 78h; portata 130 kg;
- » Peso 29 kg.

PIN0009

CE

LETTINO ELETTRICO

Lettino professionale a due sezioni regolabile in altezza mediante motore elettrico. Testata rialzabile manualmente con sistema autobloccante.

Dotazione di serie:

- » portarotolo;
- » testata con foro facciale.



Dettagli:

- » pulsantiera elettrica;
- » colore rivestimento blu.
- » cm 200 x 67.

PIN0024/P

CE

LETTINI SERIE ROMA

LETTINO FISIOTERAPIA 1 SEZ. METALLO



Caratteristiche Generali:

- » Lettino fisso in metallo a due sezioni
- » Sezione testa regolabile (da 0° a 45°) con compassi in metallo
- » Telaio con verniciatura a polvere
- » Imbottitura in gommapiuma da 4 cm densità 30kg/mc
- » Rivestimento in skai lavabile e ignifugo di classe 1IM
- » Bordo senza cuciture
- » Piedini antiscivolo e regolabili

Accessori su richiesta:

- » Portarotolo in metallo
- » Foro per il viso
- » Misure personalizzate

PIN0303

CE

LETTINO ELETTRICO FISIOTERAPIA 2 SEZIONI



Dimensioni:

- » Lunghezza: 195 cm
- » Larghezza: 65 cm
- » Altezza: 55-86 cm
- » Carico max: 200 kg

Caratteristiche Tecniche:

- » Lettino per massaggi e trattamenti a tre sezioni
- » Motore elettrico da 6000 N
- » Schienale regolabile da -50° a +40°
- » Foro per il viso con tappo
- » Imbottitura cuscino a due strati densità 30 kg/mc
- » Rivestimento skai lavabile classe 1IM
- » Ripiano porta oggetti

Accessori su richiesta:

- » Portarotolo
- » Pedaliera
- » Pistone a gas
- » Pedaliera perimetrale
- » Kit ruote

PIN0300

CE

LETTINO ELETTRICO FISIOTERAPIA 3 SEZIONI



Dimensioni:

- » Lunghezza: 195 cm
- » Larghezza: 65 cm
- » Altezza: 55-86 cm
- » Carico max: 200 kg

Caratteristiche Tecniche:

- » Lettino per massaggi e trattamenti a tre sezioni
- » Motore elettrico da 6000 N
- » Schienale regolabile da -50° a +40° tramite molla a gas
- » Sezione gambe regolabile da 0° a 90° tramite molla a gas
- » Foro per il viso con tappo
- » Imbottitura cuscino a due strati densità 30 kg/mc
- » Rivestimento skai lavabile classe 1IM

Accessori su richiesta:

- » Portarotolo
- » Pedaliera
- » Pedaliera perimetrale
- » Kit ruote

PIN0301

LETTINO PROFESSIONALE GONFIABILE PORTATILE

Il lettino per la fisioterapia gonfiabile è uno strumento di lavoro per fisioterapisti e massaggiatori che può essere gonfiato a necessità ed al termine della sessione sgonfiato (tramite pompa elettrica) e riposto nell'apposita sacca per il trasporto.

Gonfiare il lettino è estremamente semplice: si estrae dallo zaino e si gonfia con pompa elettrica in dotazione. In 2-3 minuti il lettino sarà gonfio e pronto all'utilizzo.

La presenza delle gambe, da inserire nel telaio, permetteranno all'operatore di regolare il lettino all'altezza desiderata, garantendo massimo confort sia al paziente che a sé stesso.

PLUS:

- » Facilmente trasportabile
- » Pronto all'uso in 2-3 minuti
- » Elevata capacità di carico
- » Superficie resistente ai liquidi
- » Facilmente lavabile e disinfettabile
- » Altezza regolabile
- » Occupa uno spazio ridotto
- » 35 secondi di gonfiaggio (con pompa elettrica)

Dotazione di serie:

- » Materasso gonfiabile
- » Poggiatesta con foro
- » Telaio e gambe
- » Pompa elettrica
- » Trolley con ruote

Specifiche tecniche:

- » Cm 190 x 75 x 20
- » Regolazione della sezione testa: 0- 15 cm
- » Regolazione altezza: cm 60-85
- » Base: struttura in alluminio molto solida
- » Capacità peso: 250 kg
- » Peso materasso: 5,3 kg
- » Peso trolley, materasso, struttura, poggiatesta e compressore: 15,7 kg
- » Misura Zaino: cm 70 x 45 x 20
- » Dispositivo medico di Classe I

PIN0500



ELASTICI

ELASTICI THERA-BAND

- » Maneggevoli e versatili;
- » utilizzati per incrementare la forza, la mobilità e la flessibilità;
- » ideali per riabilitazione ed auto allenamento;
- » Prodotto in puro lattice.

FASCE ELASTICHE PER ESERCIZI

Disponibili in 8 colori con progressivo aumento di resistenza e due misure:

Beige = extrasottile

5,5 m	MED0006	m 45	MED0018
-------	---------	------	---------

Giallo = sottile

5,5 m	MED0001	m 45	MED0019
-------	---------	------	---------

Rosso = medio

5,5 m	MED0002	m 45	MED0020
-------	---------	------	---------

Verde= resistente

5,5 m	MED0003	m 45	MED0021
-------	---------	------	---------

Blu = extra resistente

5,5 m	MED0004	m 45	MED0022
-------	---------	------	---------

Nero = resistenza speciale

5,5 m	MED0007	m 45	MED0023
-------	---------	------	---------

Argento = resistenza superiore

5,5 m	MED0008	m 45	MED0024
-------	---------	------	---------

Oro = resistenza massima

5,5 m	MED0005	m 45	MED0025
-------	---------	------	---------



CE

TUBOLARI ELASTICI PER ESERCIZI

Disponibili in 6 colori con progressivo aumento di resistenza e due misure:



Giallo = sottile

7,5 m	MED0008/A	m 30,5	MED0014
-------	-----------	--------	---------

Rosso = medio

7,5 m	MED0009	m 30,5	MED0013
-------	---------	--------	---------

Verde = resistente

7,5 m	MED0009/A	m 30,5	MED0012
-------	-----------	--------	---------

Blu = extra resistente

7,5 m	MED0010	m 30,5	MED0016
-------	---------	--------	---------

Nero = resistenza speciale

7,5 m	MED0011	m 30,5	MED0017
-------	---------	--------	---------

Argento = resistenza superiore

7,5 m	MED0011/A	m 30,5	MED0015
-------	-----------	--------	---------

CE

ACCESSORI THERA-BAND

Gli accessori Thera-Band facilitano il training e la riabilitazione

- » Le **impugnature** rappresentano una presa sicura per le fasce ed i tubolari;
- » il **dispositivo di fissaggio Assist™** consente di aumentare la gamma degli esercizi da eseguire con fasce e tubolari, permettendo anche a chi ha poca forza nella mani, (causa artriti ecc..) di usare ugualmente fasce e tubolari nei propri programmi di training e di riabilitazione;
- » gli **ancoraggi per la porta** sono utilizzati per fissare fasce e tubolari ed effettuare gli esercizi sia con la parte superiore che inferiore del corpo.

A



B



C



D



A Impugnatura x 2 pz.	MED0026
B Ancoraggio porta	MED0027
C Fascia fissaggio Assist x 24 pz.	MED0045
D Cinghie per le estremità	MED0046

CE

ELASTICI A BANDA

Fasce elastiche premium quality resistenti in lattice, per l'allenamento.



- » Migliorano l'ampiezza di movimento, la forza e la cooperazione tra i vari gruppi muscolari;
- » adatte per la riabilitazione in caso di lesioni, per il miglioramento delle capacità funzionali e per la preparazione a prestazioni atletiche;
- » ideali per ottenere un maggior controllo dei movimenti durante l'attività fisica ed una posizione stabile e corretta;
- » il **Brevetto Snap-Stop®** evita la rottura totale ed improvvisa della fascia, anche in presenza di un taglio o un foro. La fascia risulta estremamente resistente e difficile da rompersi anche se sottoposta a forti sollecitazioni;
- » allungamento massimo del 300% rispetto alla sua lunghezza.

BANDA ELASTICA

disponibile in rotoli da 5,5 m in Dispenser Box a diverso grado di resistenza



Extra leggera - Beige	MED1010
Leggera - Gialla	MED1011
Media - Rossa	MED1012
Forte - Verde	MED1013
Extra Forte - Blu	MED1014
Special Forte - Nera	MED1015
Super Forte - Argento	MED1016
Ultra Forte - Oro	MED1017

CE

BANDA ELASTICA

disponibile in rotoli da 45,5 m in Dispenser Box a diverso grado di resistenza



Extra leggera - Beige	MED1001
Leggera - Gialla	MED1002
Media - Rossa	MED1003
Forte - Verde	MED1004
Extra Forte - Blu	MED1005
Special Forte - Nera	MED1006

CE

BANDA ELASTICA

1 pz. x 2,5 m confezionate singolarmente



Leggera - Gialla	MED1020/S
Media - Rossa	MED1021/S
Forte - Verde	MED1022/S
Extra Forte - Blu	MED1023/S
Special Forte - Nera	MED1024/S
Super Forte - Argento	MED1025/S

CE



BANDA ELASTICA

10 x 2,5 m confezionate singolarmente

10 pz. x 2,5 m Leggera - Gialla	MED1020
10 pz. x 2,5 m Media - Rossa	MED1021
10 pz. x 2,5 m Forte - Verde	MED1022
10 pz. x 2,5 m Extra Forte - Blu	MED1023
10 pz. x 2,5 m Special Forte - Nera	MED1024
10 pz. x 2,5 m Super Forte - Argento	MED1025

Kit 1 pz. x ciascun colore

dal Giallo al Nero	MED1026
--------------------	---------

€€



BANDA ELASTICA MANO

ANELLI x 10 pz.

Leggera- Gialla	MED1030
Media - Rossa	MED1031
Forte- Verde	MED1032
Extra Forte - Blu	MED1033

€€



BANDA ELASTICA CAVIGLIA

5 pz.

Leggera - Gialla	MED1040
Media - Rossa	MED1041
Forte - Verde	MED1042
Extra Forte - Blu	MED1043
Set 4 resistenze (dal Giallo al Blu)	MED1044

€€

ELASTICI TUBOLARI

Elastici tubolari premium quality in lattice, per l'allenamento

ELASTICO TUBOLARE

disponibile in **rotoli da 7,5 m in Dispenser Box** a diverso grado di resistenza



Leggera - Giallo	MED1060
Media - Rosso	MED1061
Forte - Verde	MED1062
Extra Forte - Blu	MED1063
Special Forte - Nera	MED1064
Super Forte - Argento	MED1065

€€

ELASTICO TUBOLARE

disponibile in **rotoli da 30 m in Dispenser Box** a diverso grado di resistenza



Leggero - Giallo	MED1050
Medio - Rosso	MED1051
Forte - Verde	MED1052
Extra Forte - Blu	MED1053
Special Forte - Nera	MED1054
Super Forte - Argento	MED1055

€€

ELASTICO TUBOLARE

cm 120 con maniglie

Strumento utile per la fisioterapia e l'esercizio muscolare.

Gli elastici tubolari, di alta qualità e ad ottima resistenza, sono stati ideati per allenare tutti i muscoli del corpo e migliorarne la flessibilità. I tubolari con le resistenze più basse sono perfetti per la fisioterapia o per un lavoro leggero; le più alte resistenze sono ideali per gli atleti già allenati.



Leggera - Giallo	MED1070
Media - Rosso	MED1071
Forte - Verde	MED1072
Extra Forte - Blu	MED1073
Special Forte - Nera	MED1074
Super Forte - Argento	MED1075

€€



ELASTICO TUBOLARE A FORMA DI ANELLO

Con questo strumento versatile è possibile effettuare un allenamento intensivo per ogni gruppo muscolare, sia superiore che inferiore. Ideale per allenare i muscoli addominali, glutei, fianchi e gambe. Utilizzando l'apposita chiusura in velcro è possibile adattarlo a più misure personalizzando l'allenamento.

Leggera - Gialla	MED1080
Media - Rossa	MED1081
Forte - Verde	MED1082
Extra Forte - Blu	MED1083
Special Forte - Nera	MED1084

CE



ELASTICO TUBOLARE CON CAVIGLIERA

Aumenta la mobilità del ginocchio per recuperare o prevenirne lesioni.

Leggera - Gialla	MED1090
Media - Rossa	MED1091
Forte - Verde	MED1092
Extra Forte - Blu	MED1093
Special Forte - Nera	MED1094

CE



ACCESSORI PER ELASTICI MSD

Coppia maniglie di sicurezza	MED1110
Coppia maniglia semplice	MED1111
Ancoraggio per porta in tessuto	MED1112
Strap	MED1113

CE

CARRUCOLE CON ANCORAGGIO ALLA PORTA



Carrucola, corda in nylon, maniglie, ancora in metallo	MED1114
Carrucola, maniglia soft, ancora, tubo elastico	
Leggero - Giallo	MED1115
Carrucola, maniglia soft, ancora, tubo elastico	
Forte - Verde	MED1116
Carrucola, maniglia soft, ancora, tubo elastico	
Medio -Rosso	MED1117

CE

PRODOTTI PER GLI ESERCIZI DELLA MANO



THERA-BAND PALLINE

Disponibile in 5 colori in base al grado di durezza

Giallo	MED0028
Rosso	MED0029
Rosso Extra Large	MED0029/A
Verde	MED0030
Verde Extra Large	MED0030/A
Blu	MED0031
Nero	MED0031/A

CE



PALLINA PER ESERCIZI DELLA MANO

Prodotto per esercizi di rafforzamento mano, dita ed avambraccio

Disponibile in 5 colori in base al grado di durezza

Extra Leggera - Giallo	MED1130
Leggera - Rosso	MED1131
Media - Verde	MED1132
Forte - Blu	MED1133
Extra Forte - Nero	MED1134



BARRA ELASTICA

Ideata per la mobilizzazione di mano, braccio e spalle

consente esercizi di flessione ed estensione, esercizi di addizione ed abduzione e mobilizzazione dei tessuti molli.

Disponibile in 5 colori che corrispondono a cinque differenti resistenze

Leggera - Gialla	MED1100
Media - Rossa	MED1101
Forte - Verde	MED1102
Extra Forte - Blu	MED1103
Special Forte - Nera	MED1104

CE

PALLE GONFIABILI E COMPATTE



Thera-Band PALLE GONFIABILI

Per esercizi di potenziamento ed equilibrio

Disponibile in colori e misure differenti

Gialla - cm 45 ø	MED0034	Blu - cm 75 ø	MED0033
Rossa - cm 55 ø	MED0035	Argento - cm 85 ø	MED0036
Verde - cm 65 ø	MED0032		

CE

PALLE SIXTUS

Palle ginniche e psicomotorie in gomma

Ideali per rafforzare e rilassare la muscolatura e per gli esercizi di riduzione muscolare, potenziamento ed equilibrio.

Disponibile in colori e misure differenti

Gialla - cm 42 ø (altezza utilizzatore cm 140-150)	GOM0001
Rossa - cm 53 ø (altezza utilizzatore cm 155-165)	GOM0002
Verde - cm 65 ø (altezza utilizzatore cm 170-185)	GOM0003
Blu - cm 75 ø (altezza utilizzatore cm 188-203)	GOM0004
Argento - cm 85 ø (altezza utilizzatore oltre cm 203)	GOM0005

CE

PALLE SIXTUS COMPATTE

Palle in materiale plastico morbido ed in formato compatto ridotto

Disponibile in colori, pesi e misure differenti

Gialla - Kg 1 e cm 12 ø	GOM0011
Arancio - Kg 2 e cm 15,5 ø	GOM0012
Verde - Kg 3 e cm 17,5 ø	GOM0013
Rosso - Kg 5 e cm 20 ø	GOM0014



PALLE A PRESA SICURA

Palla a presa sicura con standard qualitativi elevati

- » La superficie a trama ruvida a "mano pelle" permette una presa sicura antiscivolo.
- » diametro cm 67,5;
- » circonferenza cm 21,5;
- » rimbalzo regolare.

Disponibili con pesi differenti

Kg 1	TRI0005
Kg 1,3 indicata per volley/pallamano	TRI0006
Kg 2	TRI0007
Kg 2,3 indicata per il calcio	TRI0008
Kg 3	TRI0009
Kg 3,2 indicata per il basket	TRI0010
Kg 4	TRI0011
Kg 4,5 indicata per il rugby	TRI0012
Kg 5	TRI0013



GINNASTICA PROPRIOCETTIVA

Ideali per svolgere congiuntamente esercizio fisico e lavoro propriocettivo. L'attività svolta con questi dispositivi stimola i muscoli interni del corpo, fondamentali per garantire l'adeguato sostegno della colonna vertebrale. Consigliati per recuperare e/o migliorare la funzionalità delle articolazioni di ginocchio, piede e caviglia; mantenere e migliorare le capacità di equilibrio, la flessibilità e la coordinazione.



DISCO BLU

Cuscino gonfiabile provvisto di valvola e realizzato in materiale sicuro. In caso di foratura o danneggiamento si sgonfia lentamente senza scoppiare. Si può gonfiare a fiato, con le pompe da bicicletta o con quelle da materassini. Si pulisce con acqua e sapone delicato o con alcool diluito.

40 cm ø

GOM0020



PEDANA SIT

Pedana gonfiabile provvisto di valvola

Si può gonfiare a fiato, con le pompe da bicicletta o con quelle da materassini. Si pulisce con acqua e sapone delicato o con alcool diluito.

40 cm ø

GOM0021



SKIMMY

Pedana gonfiabile realizzata in gomma vulcanizzata particolarmente resistente. Provvista di una valvola di gonfiaggio e sgonfiaggio.

Disponibile in due formati:

Skimmy Professional (cm 32 ø x cm 6 h)

TRI0001

Skimmy Maxy (cm 40 ø x cm 9 h)

TRI0004



PALLA BILANCIAMENTO

Mezza sfera gonfiabile per esercizi di fitness yoga

La forma di questo articolo consente all'utente di eseguire esercizi su entrambi i lati, sia per una sessione di fitness completa che come strumento per svolgere esercizi di equilibrio.

- » Dimensione: cm 59 ø; 21-25 cm di altezza;
- » pompa per gonfiaggio inclusa

MED1213



ACCESSORI PER CUSCINI E PEDANE

Pompa a mano

GOM0030

Pompa a pedale

GOM0031



TAVOLETTE IN LEGNO

Tavole in legno con superficie superiore rivestita in materiale antiscivolo.

Rispetto alla presenza nella parte inferiore di semisfere, la tavoletta si classifica come propriocettiva multidirezionale.

Se, invece, sono presenti dei semicilindri la tavoletta è unidirezionale.

Disponibile in forme e misure differenti:

Rotonda con semisfere ø cm 45	ZZZ0277/A
Rotonda con semisfere ø cm 60	ZZZ0278
Rettangolare cm 60 x 40 con semicilindri	ZZZ0279
Quadrata cm 40 x 40 con semicilindri	ZZZ0280



TAVOLA BILANCIAMENTO

Tavola in legno rivestita completamente di materiale plastico anti scivolo.

Disponibile in formati differenti rispetto al grado d'esperienza dell'utilizzatore:

Beginner- 4 cilindri cm 60 x 39 x 9 (h)	MED1211
Advanced - 1 cilindro cm 60 x 39 x 12 (h)	MED1212

ARTICOLI PER ESERCIZI VARI

L'utilizzo del trampolino elastico mette in moto il sistema linfatico evitando il ristagno delle tossine. Il movimento stimola, inoltre, l'equilibrio facendo lavorare contemporaneamente tutti i muscoli del corpo, anche quelli che con il semplice esercizio fisico non sono coinvolti e stimolati.



TRAMPOLINO CON MANUBRIO

- » Trampolino dotato di molle laterali;
- » maggiore protezione e supporto per le articolazioni e i legamenti;
- » rimbalzo profondo ma al contempo sicuro;
- » dimensioni: ø 106 cm; 32 cm, ↑ 200 kg.

MED1200



TRAMPOLINO REHAB

- » Trampolino ben bilanciato realizzato con materiali di alta qualità;
- » base robusta e stabile;
- » base elastica segnata per rendere più facile il posizionamento degli arti per il corretto allenamento;
- » manubrio opzionale removibile, regolabile in sei posizioni;
- » ideale per svolgere attività di riabilitazione;
- » dimensioni: ø 96 cm; 26 cm, ↑ 110 kg.

MED1201



TRAMPOLINO STANDARD

- » Ideato per essere utilizzato da soggetti che non superano gli 80 kg di peso;
- » dispositivo sicuro grazie alla presenza di 32 molle e ad una struttura esterna rinforzata;
- » dimensioni: ø 102 cm; 20 cm, ↑ 80 kg.

MED1202



PEDALIERA

- » In riabilitazione ripristina la resistenza muscolare compromessa;
- » migliora la circolazione del sangue;
- » migliora la coordinazione delle gambe e delle braccia;
- » tensione regolabile: ideale per un programma di allenamento progressivo;
- » portatile.

MED1151



TAVOLA INCLINATA

- » Aumenta l'estensione della parte inferiore e superiore della schiena allungando al contempo i polpacci.
- » ideale per chi pratica attività sportiva.

MED1152



FIT STRETCH

Pedana portatile per l'allungamento di caviglia, tibia e polpaccio

MED1153

PESI PER CAVIGLIE E POLSI

Pesi portatili per rafforzare i muscoli e migliorare la velocità

Disponibili nei seguenti pesi:

0,5 kg	MED1160
1 kg	MED1161
1,5 kg	MED1162
2 kg	MED1163
3 kg	MED1164
4 kg	MED1165
5 kg	MED1166



PESI KETTLEBELL

Peso di forma sferica con maniglia

Realizzati in acciaio e rivestite con una pellicola di vinile colorato non danneggiano, in nessun modo, la superficie sulla quale vengono poggiati.

Disponibili nei seguenti pesi:

2 kg- Celeste	MED1250
4 kg- Rosa	MED1251
6 kg- Giallo	MED1252
8 kg- Rosso	MED1253
10 kg- Verde	MED1254
12 Kg- Blu	MED1255



TAPPETINO PIEGHEVOLE

Tappetino per esercizi di tonificazione muscolare e riabilitazione domiciliare

cm 175 x cm 50

ZZZ0094

ACCESSORI PER MASSAGGIO

PALLINE, RULLO E ANELLO A RICCIO PER MASSAGGIO



Le palline, il rullo e l'anello a riccio vengono utilizzate per rilassare i muscoli e ridurre la tensione alleviando il fastidio dei trigger point. L'utilizzo di questi strumenti migliora il coordinamento, la flessibilità e riattiva la circolazione.

Possono essere utilizzati sia come supporto per il massaggio dal fisioterapista che per l'auto massaggio.

Disponibili nelle seguenti forme e dimensioni:

Pallina cm 6	MED1140
Pallina cm 7	MED1141
Pallina cm 8	MED1142
Pallina cm 9	MED1143
Pallina cm 10	MED1144
Rullo cm 16	MED1145
Anello	MED1146

ROLLER

Cilindro ricoperto di schiuma. Migliora l'elasticità muscolare scioglie le tensioni muscolari

Le parti superficiali sopraelevate più grandi consentono un massaggio superficiale a differenza delle forme più piccole che sono ideate per un massaggio più profondo.

cm 33 x 14 ø

MED1155

ACCESSORIO PER IL TRATTAMENTO DEI TRIGGER POINT

Strumento per il massaggio dei punti trigger

Permette di realizzare una pressione profonda, sostenuta e precisa nei punti di innesco. Lo speciale design protegge la mano e l'avambraccio del fisioterapista dalla fatica.

MED1150

3 TOOL

Trattamento del dolore causato da problemi muscolari

3TOOL è uno strumento intuitivo e di facile utilizzo per il trattamento di contratture muscolari, agisce rendendo più flessibili i segmenti vertebrali. 3TOOL può essere adoperato sia dai fisioterapisti che dai pazienti per l'autotrattamento. Rappresenta una valida soluzione per persone con problemi muscolari ed è inoltre, un supporto ai trattamenti tradizionali.

3TOOL nasce dalla ricerca dei fisioterapisti della Empresa Fisioterapia Valdesperta in collaborazione con gli ingegneri del gruppo HOWLab dell'Università di Saragozza.

ZZS0125

CE



SPALLIERE



SPALLIERA SVEDESE IN LEGNO AD UNA CAMPATA

Spalliera svedese in legno verniciato naturale, ad una campata. Pioli in faggio evaporato e sezione ovoidale. I pioli superiori, uno sporgente e l'altro rientrante sono l'ideale per gli esercizi in sospensione. Insieme alla spalliera vengono forniti gli attacchi zincati per il fissaggio alla parete.

Dimensioni: cm 90 x 250 h

VIV0001/A



SPALLIERA SVEDESE IN LEGNO A DUE CAMPATE

Dimensioni: cm 180 x cm 250 h

VIV0001

CUSCINI E ACCESSORI



CUSCINO MEZZALUNA

Disponibile in misure differenti:

cm 45 x 14 x 7 h	PIN0014
cm 70 x 20 x 10 h	PIN0021



CUSCINO RULLO

Disponibile in misure differenti:

cm 100, Ø 25	PIN0044
cm 70, Ø 20	PIN0020
cm 50, Ø 15	PIN0045
cm 35, Ø 15	PIN0046



CUSCINO RETTANGOLARE

Disponibili in misure differenti:

cm 40 x 30 x 5 h	PIN0047
cm 40 x 30 x 10 h	PIN0047/A



CUSCINO A CUNEO

Disponibili in misure differenti:

cm 60 x 45 x 30 h	PIN0048
cm 60 x 45 x 15 h	PIN0049
cm 35 x 35 x 10 h	PIN0050



LENZUOLINI COPRI LETTINO

Disponibili nei seguenti formati:

Lenzuolino Carta doppio velo cm 60 x 50 m LUX	ZZZ0130/B
Rotolo doppio velo cellulosa cm 34 x 26 x 2 pz.	ZZZ0392
Lenzuolino Politenato Azzurro cm 60 x 50 m LUX	ZZZ0132/B



PORTAROTOLO

Portarotolo da terra	ZZZ0393
----------------------	---------



CARRELLO PORTA STRUMENTI

Struttura smontabile in tubolare d'acciaio cromato. Piantane verniciate nere, ripiani in bilaminato bianco.

2 ripiani cm 49 x 37 x 77 h	PIN0003
3 ripiani cm 58 x 37 x 85 h	PIN0004
4 ripiani cm 46 x 37 x 112 h	PIN0005

Disponibile anche nella versione in legno Rovere

3 ripiani cm 61 x 40 x 75	PIN0123
---------------------------	---------

KIT FIBROLISI

Ganci per fibrolisi diacutanea.

Gli uncini permettono l'applicazione della tecnica di fibrolisi diacutanea per il trattamento delle algie dell'apparato locomotore.

La particolarità dei nostri uncini consiste nelle apposite curvature, studiate per adattarsi perfettamente alla forma della zona da trattare, in modo che i tessuti siano manipolati con precisione senza causare dolore.

La spatola smussa stacca le aderenze cicatriziali della fascia e restaura i piani di scivolamento fasciali dei tessuti senza danneggiare la pelle. Il manico e le curvature sono studiati anatomicamente e si adattano perfettamente ai tendini e alle masse muscolari da trattare.

Le tre paia di uncini sono in acciaio inossidabile, solidi per essere utilizzati a lungo.

I ganci possono essere utilizzati solo da personale formato specificatamente al suo utilizzo.

ZZS0098

CE



CUPPING

Set di coppette in silicone

XS	ACP0001
S	ACP0002
M	ACP0003
L	ACP0004







ACCESSORI PER FISIOTERAPIE E FISIOTERAPISTI

Completa la tua offerta terapeutica con questi prodotti: accessori per permettere il corretto recupero della funzione persa, per effettuare correttamente gli esercizi terapeutici ed ogni altro prodotto che non deve mancare nelle palestre o studi di fisioterapia di veri professionisti.

- Abbigliamento
- Flight Case

ABBIGLIAMENTO

La linea di abbigliamento Sixtus Italia si propone di fornire agli specialisti del settore fisioterapico una divisa da lavoro giovane e confortevole, fashion e professionale che possa accompagnarli in tutti gli appuntamenti lavorativi.

La composizione dei capi di abbigliamento è stata studiata per rendere i prodotti adatti ad ogni tipo di corporatura e funzionali alle attività svolte dal fisioterapista.

Composizione: 95% cotone e 5% elasthan con grammatura 250 gr/m2.
Disponibili modelli uomo e donna.



T-SHIRT UOMO

S	STB0001
M	STB0002
L	STB0003
XL	STB0004



FELPA UOMO

S	STB0005
M	STB0006
L	STB0007
XL	STB0008



PANTALONE UOMO

S	STB0010
M	STB0011
L	STB0012
XL	STB0013



T-SHIRT DONNA

XS	STB0020
S	STB0021
M	STB0022
L	STB0023



FELPA DONNA

XS	STB0025
S	STB0026
M	STB0027
L	STB0028



PANTALONE DONNA

XS	STB0030
S	STB0031
M	STB0032
L	STB0033



REPOSA ZOCCOLO DA LAVORO

Zoccolo da lavoro leggero e confortevole

Dotato di plantare anatomico, soletta vibro-assorbente e laccetto ribaltabile. Fresco ed areato, autoclavabile, antistatico ed antiscivolo.

Disponibile nei seguenti colori: bianco, rosso, arancio, giallo, verde ed azzurro e nelle misure: 33/34 35/36 37/38 39/40 41/42 43/44 45/46

MAR0001-MAR0035

FLIGHT CASE

Bauli pratici e resistenti.

Fabbricati in pannelli multistrato di Okumè, legno esotico dotato di buona resistenza alle sollecitazioni meccaniche ed estremamente idoneo a sopportare esposizioni gravose agli agenti atmosferici. I bauli sono poi rivestiti in laminato plastico antigraffio con bordature in alluminio con accessori di acciaio zincato.



Disponibili in formati differenti:

VALIGETTA 48 ORE

Dimensioni: cm 52 x 42 x 17 h

EQU0005



FLIGHT CASE 3 CASSETTI

I e II cassetto : h cm 20

III cassetto: h cm 30

Dimensioni: cm 51 x 57 x 87 h

EQU0008

FLIGHT CASE 4 CASSETTI

I e II cassetto : h cm 11

III cassetto cm 18

IV cassetto cm 30

Dimensioni: cm 51 x 57 x 87 h

EQU0037



FLIGHT CASE PROFESSIONAL 120

Dimensioni: cm 112 x 52 x 52 h

EQU0009

Disponibile anche nella versione con cassetto asportabile

EQU0010



TEAM BAG NEW

Dimensioni: cm 42 x 27 x 44 h

EQU0017

Disponibile anche in versione Economy

EQU0017/A



TEAM BAG NEW GRANDE CON RUOTE

Dimensioni: cm 52 x 32 x 48 h

EQU0022



FLIGHT CASE BAG TROLLEY

Dimensioni: cm 41 x 26,5 x 46 h

EQU0038/A





INTEGRATORI ALIMENTARI

Gli integratori alimentari della Linea Topsix nascono con lo scopo di fornire supporto nutrizionale di alta qualità, a partire dal mantenimento o il ripristino dell'equilibrio delle normali funzioni organiche, fino all'ottimizzazione della prestazione atletica di alto livello.

Grazie al supporto della ricerca scientifica e alla selezione delle materie prime utilizzate, la linea TOPSIX garantisce l'efficacia di ogni suo prodotto. Tutti gli integratori TOPSIX sono sottoposti a severi controlli microbiologici prima dell'immissione in commercio. Sono disponibili su richiesta le dichiarazioni anti-doping.

- Integratori salini
- Carboidrati
- Energizzanti
- Proteine
- Barrette
- Orosolubili
- Omega 3
- Accessori

INTEGRATORI SALINI

I sali minerali e l'equilibrio delle loro concentrazioni rappresentano un aspetto fondamentale per il normale svolgimento delle funzioni dei tessuti, con particolare riguardo alla contrazione muscolare. In particolare, durante l'esercizio fisico prolungato in ambienti caldo-umidi, o in casi di carenze maturate nel tempo, il fabbisogno di elementi minerali può aumentare considerevolmente. Per questo gli integratori salini della linea TOPSIX apportano suddetti elementi per favorire in ogni condizione il mantenimento delle funzioni fisiologiche, con particolare riguardo all'aumentato fabbisogno indotto dall'esercizio fisico.



senza glutine

IPODRINK SPORT

Integratore di sali minerali alcalinizzati (sodio, potassio, cloro, magnesio) idrosolubile ad elevata concentrazione. Carboidrati a diverso indice glicemico.

CONCENTRAZIONE ELETTROLITI

Sodio	502 meq/l
Potassio	122 meq/l
Cloruri	155 meq/l

INFORMAZIONI NUTRIZIONALI

	Per 100 g	Per 17 g (500 ml)	% RDA*
Valore energetico	Kcal 348 kJ 1484	59,2 kcal kJ 252,3	
Proteine	g 0	g 0	
Carboidrati	g 76	g 12,9	
di cui zuccheri	g 34	g 5,8	
Grassi	g 0	g 0	
di cui saturi	g 0	g 0	
Fibra	g 0,7	g 0,12	
Sodio	mg 1478	mg 251	
Potassio	mg 359	mg 61	
Cloruri	mg 453	mg 77	
Magnesio	mg 335	mg 57	15
Vitamina C	mg 142	mg 24	30

* RDA= Razione Giornaliera Raccomandata

Quando utilizzarlo

PRIMA			DURANTE		DOPO	
2 ore	1 ora	30 min	30 min	30 min	1 ora	2 ore

Disponibile in confezioni da:

22 g x 10 buste	TOP0131
22 g x 100 buste	TOP0132
220 g x 12 buste	TOP0130



MG FAST

MG FAST è un integratore alimentare in grado di apportare una quota supplementare di Magnesio, Potassio e Vitamina C utili in caso di ridotto apporto con la dieta o aumentato fabbisogno di tali nutrienti.

Il Magnesio contribuisce all'equilibrio elettrolitico, alla riduzione della stanchezza e dell'affaticamento e alla normale funzione muscolare. Il Potassio contribuisce alla normale funzione muscolare e al mantenimento di una normale pressione sanguigna. La Vitamina C contribuisce alla riduzione della stanchezza e dell'affaticamento e alla protezione delle cellule dallo stress ossidativo.

INFORMAZIONI NUTRIZIONALI

	Per 100 g	Per 9,2 g (due bustine)	% VNR (*)
Magnesio	1,223 g	112,5 mg	30
Potassio	6,522 g	600 mg	30
Vitamina C	1,304 g	120 mg	150

Modalità d'uso

Sciogliere una bustina in un bicchiere d'acqua (100 ml). Assumere due bustine al giorno.

Expo pieno con 9,2 g x 20 buste x 12 pz.

TOP0086

MG FAST COMPLEX

MG Fast Complex è un integratore alimentare completo in grado di apportare una quota supplementare di Creatina, L- Arginina, L- Carnitina, Sali Minerali e Vitamine utili in caso di ridotto apporto con la dieta o di aumentato fabbisogno di tali nutrienti.



INFORMAZIONI NUTRIZIONALI:

	Per 100 g	Per 9,2 g (2 bustine)	% VNR (*)
Creatina	19,130 g	1760 mg	
L-Arginina	10,870 g	1000 mg	
L-Carnitina	2,180 g	200 mg	
Magnesio	1,223 g	112,5 mg	30
Potassio	3,265 g	300 mg	15
Selenio	0,598 mg	55 mcg	100
Vitamina C	0,870 g	80 mg	100
Vitamina E	0,130 g	12 mg	100
Vitamina B1	0,012 g	1,1 mg	100
Vitamina B6	0,015 g	1,4 mg	100
Vitamina B12	0,027 mg	2,5 mg	100
Acido Folico	2,174 mg	200 mcg	100

(*) VNR= Valori Nutritivi di Riferimento

Modalità d'uso

Sciogliere una bustina in un bicchiere d'acqua (100 ml). Assumere due bustine al giorno.

Expo pieno con 9,2 g x 20 buste x 12 pz.

TOP0087

MG FAST GEL

Integratore alimentare in Gel di magnesio, potassio, arginina e taurina, unico nel suo genere.



INFORMAZIONI NUTRIZIONALI

Valore energetico	Per 100 ml	per 30 ml (2 stick pack)	%RDA*
Kcal	140,1	42,0	
kJ	585,4	175,6	
Proteine (Nx6,25)	4,147 g	1,244 g	
Carboidrati	28,563 g	8,569 g	
Di cui Zuccheri	28,563 g	8,569 g	
Grassi	1,024 g	0,307 g	
Di cui saturi	0,472 g	0,141 g	
Fibra	Assente	Assente	
Magnesio	750 mg	225 mg	60%
Taurina	1067 mg	320 mg	
Arginina	333 mg	100 mg	
Sale	0,135 g	0,040 g	

*Dose giornaliera raccomandata.

Quando utilizzarlo

PRIMA			DURANTE		DOPO	
2 ore	1 ora	30 min		30 min	1 ora	2 ore

Disponibili in confezioni da:

12 scatoline x 12 stick da ml 15

TOP0062/E

100 stick da ml 15

TOP0062/A

CARBOIDRATI

I carboidrati rappresentano il principale combustibile durante l'attività fisica, specie se ad elevata intensità. La loro concentrazione nel sangue e nel muscolo è uno degli indici che maggiormente rispecchia la variazione nella capacità di prestazione. Per questo motivo l'apporto di carboidrati, prima, durante, e dopo una prestazione atletica, ha un ruolo determinante sia per la prestazione stessa, che per un successivo rapido recupero. Tuttavia, i carboidrati si differenziano per caratteristiche e conseguenti effetti, ed è quindi opportuno sceglierne la fonte giusta e al momento giusto.



senza glutine

RIENERGY DRINK PLUS

Integratore alimentare in gel a base di carboidrati a diverso indice glicemico, caffeina (derivata da guaranà), sodio, taurina e vitamine B, B2 e B6.

INFORMAZIONI NUTRIZIONALI

	per 100 ml	Per porzione da 140ml (2 confez. da 70 ml)	% RDA * per porzione
Valore energetico	151 kcal 640kJ	211,40 kcal 896,00kJ	
Carboidrati	37,5 g	52,50 g	
di cui zuccheri	37,5 g	52,50 g	
Proteine	0 g	0 g	
Grassi	0 g	0 g	
Di cui Grassi saturi	0 g	0 g	
Fibre alimentari	0 g	0 g	
Sodio	13 mg	18,2 mg	
Caffeina	20 mg	28 mg	
Taurina	87,5 mg	122,5 mg	
Inositolo	50 mg	70 mg	
Vitamina B1	0,392 mg	0,55 mg	50%
Vitamina B2	0,500 mg	0,70 mg	50%
Vitamina B6	0,500 mg	0,70 mg	50%

Quando utilizzarlo

PRIMA			DURANTE	DOPO		
2 ore	1 ora	30 min	30 min	30 min	1 ora	2 ore

Confezione da ml 70 x 30 pz.

TOP0085



senza glutine

PRONTO ENERGY GEL

Alimento energetico in gel, ricco in carboidrati a diverso indice glicemico (maltodestrine, glucosio e fruttosio).

INFORMAZIONI NUTRIZIONALI

	Per 30 ml	Per 100 ml
Valore Energetico	84 kcal 357 kJ	280 kcal 1190 kJ
Proteine	0	0
Carboidrati	21 g	70 g
Di cui Zuccheri	21 g	70 g
Grassi	0	0
Di cui Saturi	0	0
Fibra Alimentare	0	0
Sodio	0	0

Quando utilizzarlo

PRIMA			DURANTE	DOPO		
2 ore	1 ora	30 min	30 min	30 min	1 ora	2 ore

Confezione da ml 30 x 50 pz.

TOP0004/P



senza glutine

MALTOPIÙ

Integratore alimentare di maltodestrine purissime e vitamina B6.

INFORMAZIONI NUTRIZIONALI

	Per 100 g	Per dose *	% RDA **
Valore energetico	Kcal 384 KJ 1632	Kcal 307,2 KJ 1305,6	
Carboidrati	96 g	76,8 g	
Vitamina B6	1,5 mg	1,2 mg	85,7 %

* 80 g

** RDA = Razione giornaliera raccomandata

Quando utilizzarlo

	PRIMA	DURANTE	DOPO
	2 ore 1 ora 30 min	30 min	30 min 1 ora 2 ore

Barattolo da 1 kg

TOP0005/A



senza glutine

VIGORFRUTTA MAG

Snack alimentare alla frutta addizionato con Magnesio, sotto forma di fruttino solido del peso di 42 g, realizzato con succhi da concentrato (pesca 40,6% e arancia 31%) e succo di limone da concentrato (limone 8%) contrasta in modo naturale l'insorgenza di fame che può manifestarsi durante la giornata e durante lo sforzo agonistico.

INFORMAZIONI NUTRIZIONALI

	Per 100 g	Per porzione (2 confezioni da 42 g)	%V.N.R.*
Valore energetico	206,91 kcal 879,22 kJ	173,80 kcal 738,55 kJ	
Carboidrati	50,98 g	42,82 g	
di cui Zuccheri	42,82 g	42,42 g	
Proteine	0,504 g	0,423 g	
Grassi	0,108 g	0,091 g	
di cui acidi grassi saturi	0,005 g	0,0042 g	
Fibra alimentare	6,66 g	5,59 g	
Sale	2,4 mg	2 mg	
Sodio	0,9 mg	0,8 mg	
Magnesio	161 mg	135 mg	36%

Modalità d'uso

È consigliata l'assunzione di 2 confezioni da 42g al giorno, da assumere prima o durante lo svolgimento dell'attività sportiva, preferibilmente lontano dai pasti principali.

Quando utilizzarlo

	PRIMA	DURANTE	DOPO
	2 ore 1 ora 30 min	30 min	30 min 1 ora 2 ore

Confezione da 42 g x 50 pz.

TOP0083

RE-KUPERA P.W.

senza
glutine

Integratore alimentare con macronutrienti, quali carboidrati ed amminoacidi e micronutrienti quali vitamine, biotina, carnitina e Sali minerali alcalinizzati.



INFORMAZIONI NUTRIZIONALI

	Per dose giornaliera raccomandata*	% RDA **
Valore energetico	202 kcal 746,5 kJ	
Proteine	2,16 g	
Carboidrati	43,5 g	
Grassi (MCT)	1,2 g	
Acido citrico	2,1 g	
L-Leucina	2,4 g	
L-Isoleucina	1,2 g	
L-Valina	1,2 g	
L-Glutammina	1,2 g	
L-Carnitina	120 mg	
Carnosina	36 mg	
Fosfatidilserina	6 mg	
Inositolo	750 mg	
Policosanoli	60 mg	
Calcio	180 mg	22,5%
Fosforo	180 mg	22,5%
Sodio	300 mg	
Magnesio	30 mg	10%
Potassio	600 mg	
Cromo	10,8 mcg	
Vitamina B1	0,96 mg	75,48%
Vitamina B2	1,2 mg	75,48%
Vitamina B6	1,5 mg	75%
Vitamina B12	0,75 mcg	75%
Vitamina PP	13,5 mg	75%
Acido Pantotenico	4,88 mg	81,36%
Folato	150 mcg	75%
Vitamina C	45,6 mg	76%
Biotina	0,12 mg	80%

* 60 g. **Razione giornaliera raccomandata

Quando utilizzarlo

PRIMA			DURANTE	DOPO		
2 ore	1 ora	30 min		30 min	1 ora	2 ore

g 30 x 40 buste

TOP0064

ENERGIZZANTI

La linea energizzante TopSix è formulata specificatamente per rafforzare il tono dell'organismo in condizioni di particolare debilitazione, stanchezza o stress, nonché per massimizzare l'attivazione fisica in vista di performance atletiche.



A.BR.E SIX

Integratore alimentare ad azione antiossidante, drenante e ricostituente a base di alga spirulina, tè verde, semi d'uva e semi di cacao.

INFORMAZIONI NUTRIZIONALI

	Per bustina
Alga spirulina	1000 mg
Cacao e.s. tit. 6% in teobromina	300 mg
The verde e.s. tit. 98% in polifenoli totali e 40% in EGCG	250 mg
Uva e.s. tit. 95% in proantocianidine	200 mg
Quercetina	150 mg

Modalità d'uso

È consigliata l'assunzione di una bustina al giorno. Per gli sportivi se ne suggerisce l'assunzione 45 minuti prima, fino al termine dell'esercizio come fonte di idratazione di supporto alla prestazione.

Quando utilizzarlo

PRIMA		DURANTE		DOPO	
2 ore	1 ora	30 min	30 min	1 ora	2 ore

Confezione da 14 bustina da 5 g

TOP0110/S

DOUBLE CAFF

Integratore alimentare di vitamine del gruppo B con taurina, caffeina e carboidrati a media catena.



senza glutine

INFORMAZIONI NUTRIZIONALI

CONTENUTI MEDI	per 100 ml	per 60 ml (1 dose)	% VNR (1 dose)
Caffeina	283 mg	170 mg	
Taurina	300 mg	180 mg	
Sodio	150 mg	90 mg	
Vitamina B1	1,83 mg	1,1 mg	100%
Niacina	26,67 mg	16 mg	100%
Vitamina B8	2,33 mg	1,4 mg	100%
Vitamina B12	4,17 µg	2,5 µg	100%
Acido folico	333 µg	200 µg	100%

Modalità d'uso:

1 pack al giorno preferibilmente lontano dai pasti principali.

Quando utilizzarlo

PRIMA		DURANTE		DOPO	
2 ore	1 ora	30 min	30 min	1 ora	2 ore

Confezione da 60 ml x 50 pz.

TOP0076

PROTEINE

L'apporto proteico riveste un ruolo estremamente importante nel mantenimento dello stato di salute generale. Le proteine infatti rappresentano la 'materia prima' di tutti i tessuti, in primis di quello muscolare. Il loro fabbisogno incrementa in ogni condizione in cui vi sia un'aumentata degradazione proteica, come nel caso di stress ripetuti, tra cui l'esercizio fisico, specie se intenso. La linea TopSix propone una linea proteica di alta qualità, proposta sia sotto forma di normali proteine, che di amminoacidi (le unità che costituiscono le proteine stesse). L'uso di questi ultimi è suggerito in prossimità, o durante l'esercizio fisico, per ottenere un supporto proteico più facilmente digeribile e di pronta disponibilità.

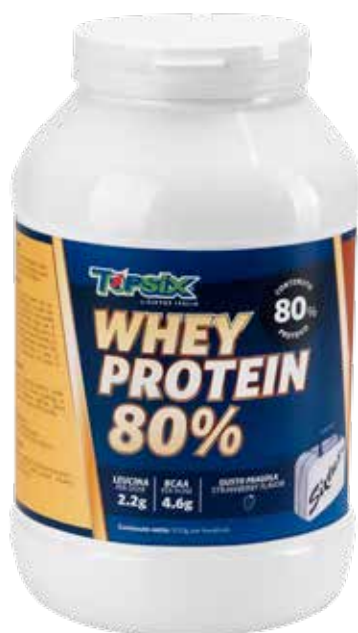

WHEY PROTEIN

Integratore alimentare per sportivi a base di sieroproteine concentrate ad alto valore biologico ed a rilascio rapido.

RAZIONE PROTEICA COSÌ SUDDIVISA

Caseina Macropeptide	18,60%
Alfa lattoalbumina	19,50%
Beta lattoglobulina	53,90%
Lattoferrina	1,80%
Albumine del siero	4,10%
Immuno globuline G	2,20%

PROFILO AMINOACIDICO PER 100G

Alanina	3,4 g	Lisina	6,5 g
Arginina	1,9 g	Metionina	1,3 g
Acido aspartico	7,6 g	Fenilalanina	2,3 g
Cisteina	1,7 g	Prolina	4 g
Acido glutammico	12,2 g	Serina	3,8 g
Glicina	1,3 g	Treonina	5,2 g
Istidina	1,3 g	Triptofano	1 g
Isoleucina	4 g	Tirosina	2,2 g
Leucina	7,5 g	Valina	4,1 g

INFORMAZIONI NUTRIZIONALI

	Per 30 g di prodotto	Per 100 g di prodotto
Valore Energetico	127 KCal 537 KJ	424 KCal 1789 KJ
Grassi	2 g	7 g
Di cui saturi	1,8 g	6,3 g
Carboidrati	3 g	10 g
Di cui zuccheri	2,7 g	9 g
Proteine	24 g	80 g
Sale	0 mg	0 mg

MODALITÀ D'USO

Versare 30 g, pari a 3 misurini di prodotto, in 150ml di acqua e mescolare fino a completo scioglimento dello stesso.

Quando utilizzarlo

PRIMA		DURANTE		DOPO	
2 ore	1 ora	30 min	30 min	1 ora	2 ore

Barattolo da 900 g con misurino dosatore

Gusto Fragola

TOP0116

Gusto Cacao

TOP0117



senza glutine



GLUCOAMINO 6 / G.AMINOSIX KOMPRESS

Integratore alimentare di BCAA (amminoacidi a catena ramificata: leucina, isoleucina, valina), arginina, alanina, glutammina, taurina, vitamina B6.

INFORMAZIONI NUTRIZIONALI - GLUCOAMINO 6

CONTENUTI MEDI	per 100 ml	per 60 ml (1 dose)	% VNR (1 dose)
Caffeina	283 mg	170 mg	
Taurina	300 mg	180 mg	
Sodio	150 mg	90 mg	
Vitamina B1	1,83 mg	1,1 mg	100%
Niacina	26,67 mg	16 mg	100%
Vitamina B8	2,33 mg	1,4 mg	100%
Vitamina B12	4,17 µg	2,5 µg	100%
Acido folico	333 µg	200 µg	100%

* 2 bustine = 16 g

INFORMAZIONI NUTRIZIONALI - G.AMINOSIX KOMPRESS

	Per dose* % RDA **		Per dose* RDA **
Valore energetico	Kcal 16,8 KJ 71,2	L-Isoleucina	375 mg
Proteine (Nx6,25)	0	L-Glutammina	375 mg
Carboidrati	1,404 g	L-Alanina	750 mg
Grassi	0,048 g	L-Arginina	375 mg
Vitamina B6	2,10 mg 150%	L-Valina	375 mg
L-Leucina	750 mg	L-Taurina	60 mg
L-Isoleucina			

** RDA percentuale del valore del fabbisogno giornaliero raccomandato (DM 18/03/09)

Quando utilizzarlo

	PRIMA	DURANTE	DOPO
2 ore	1 ora	30 min	30 min
			1 ora
			2 ore

90 compresse da 1,56 g

TOP0056

8 g x 20 buste

TOP0011



senza glutine

BARRETTE

Le barrette TopSix, accomunate dal delizioso gusto, presentano differenti formulazioni volte a supportare ogni tipo di esigenza nutrizionale, dall'apporto prevalente di carboidrati, a quello prevalentemente proteico per sportivi e non, fino alla barretta spezzafame composta da sola frutta secca ed elementi naturali.

ENERGY FORMULA BARRETTA ENERGETICA - GUSTO CAFFÈ

Barretta energetica ricca in carboidrati a diverso indice glicemico, particolarmente povera in grassi.



INFORMAZIONI NUTRIZIONALI - CAFFÈ		
	35 g	100 g
Valore Energetico	142 Kcal / 596 kJ	405 Kcal / 1703 kJ
Grassi	4,8 g	13,6 g
Di cui Saturi	1,6 g	4,7 g
Carboidrati	17,8 g	50,7 g
Di cui Zuccheri	12,5 g	35,8 g
Fibre Alimentari	1,2 g	3,5 g
Proteine	5,7 g	16,2 g
Sale	0,16 mg	0,46 g

Quando utilizzarlo

PRIMA		DURANTE		DOPO	
2 ore	1 ora	30 min	30 min	1 ora	2 ore

Confezione da 40pz.

TOP0091

ENERGY FORMULA BARRETTA ENERGETICA - GUSTO CRANBERRY ARONIA

Barretta energetica ricca in carboidrati a diverso indice glicemico, particolarmente povera in grassi.



INFORMAZIONI NUTRIZIONALI - CRANBERRY ARONIA		
	35 g	100 g
Valore Energetico	120 Kcal / 505 kJ	342 Kcal / 1443 kJ
Grassi	1,5 g	4,3 g
Di cui Saturi	0,2 g	0,7 g
Carboidrati	23,8 g	67,9 g
Di cui Zuccheri	18 g	51,4 g
Fibre Alimentari	2,1 g	6,0 g
Proteine	1,7 g	4,8 g
Sale	0,01 mg	0,03 g

Quando utilizzarlo

PRIMA		DURANTE		DOPO	
2 ore	1 ora	30 min	30 min	1 ora	2 ore

Confezione da 40pz.

TOP0093



ENERGY FORMULA BARRETTA ENERGETICA - GUSTO MULTIFRUIT

Barretta energetica ricca in carboidrati a diverso indice glicemico, particolarmente povera in grassi.

INFORMAZIONI NUTRIZIONALI - MULTIFRUIT

	35 g	100 g
Valore Energetico	111 Kcal / 471 kJ	318 Kcal / 1347 kJ
Grassi	0,5 g	1,4 g
Di cui Saturi	0,2 g	0,7 g
Carboidrati	24,0 g	68,7 g
Di cui Zuccheri	16,5 g	47,2 g
Fibre Alimentari	2,6 g	7,4 g
Proteine	1,4 g	4,0 g
Sale	0,02 mg	0,05 g

Quando utilizzarlo

PRIMA		DURANTE		DOPO	
2 ore	1 ora	30 min	30 min	1 ora	2 ore

Confezione da 40pz.

TOP0092



ENERGY FORMULA BARRETTA ENERGETICA - GUSTO FRAGOLA/YOGURT

Barretta energetica ricca in carboidrati a diverso indice glicemico, particolarmente povera in grassi.

INFORMAZIONI NUTRIZIONALI - YOGURT/FRAGOLA

	35 g	100 g
Valore Energetico	159 Kcal / 668 kJ	455 Kcal / 1909 kJ
Grassi	6,6 g	18,8 g
Di cui Saturi	3,3 g	9,5 g
Carboidrati	21,6 g	61,6 g
Di cui Zuccheri	15,9 g	45,4 g
Fibre Alimentari	0,6 g	1,7 g
Proteine	3,2 g	9,0 g
Sale	0,08 mg	0,22 g

Quando utilizzarlo

PRIMA		DURANTE		DOPO	
2 ore	1 ora	30 min	30 min	1 ora	2 ore

Confezione da 40pz.

TOP0090



PROTEIN CACAO (38% PROTEINE)

Barretta energetica ad alto contenuto proteico (38%) fortificata con l'aggiunta di extra leucina.

INFORMAZIONI NUTRIZIONALI

	50 g	100 g	VNR (x2 barrette)
Valore Energetico	212 Kcal / 841 kJ	423 Kcal / 1682 kJ	
Grassi	5,5 g	11 g	
Di cui Saturi	1 g	2 g	
Carboidrati	18,5 g	37 g	
Di cui Zuccheri	18,5 g	37 g	
Fibre Alimentari	1,2 g	3,5 g	
Proteine	19 g	38 g	
Sale	0,125 mg	0,250 g	
Vitamina B1	660 mcg	13,20 mcg	60%
Vitamina B3	9,6 mcg	19,20 mcg	60%
Vitamina B6	840 mcg	1680 mcg	60%

Quando utilizzarlo

PRIMA			DURANTE	DOPO		
2 ore	1 ora	30 min	30 min	30 min	1 ora	2 ore

Expo 30 pz. x 25 g

TOP0094

ENERGY FORMULA BARRETTA TECNICA GUSTO ALBICOCCA

Barretta energetica a base di riso soffiato ad elevato contenuto in carboidrati (80%) a diverso indice glicemico, amminoacidi a catena ramificata (BCAA), vitamina B6 e vitamina B12.



INFORMAZIONI NUTRIZIONALI

	Per 100 g	Per porzione (2 barrette - 50gr)	%RDA (*) (PER PORZIONE)
Kcal	403 (KJ 1705)	201 (KJ 862,5)	
Proteine	4 g	2 g	
Carboidrati	80 g	40 g	
Lipidi	7,5 g	3,75 g	
Leucina	736 mg	368 mg	
Isoleucina	368 mg	184 mg	
Valina	368 mg	184 mg	
Vitamina B1	0,84 mg	0,42 mg	30%
Vitamina B6	1,20 mg	0,60 mg	30%

*RDA=razione giornaliera raccomandata.

Quando utilizzarlo

PRIMA			DURANTE	DOPO		
2 ore	1 ora	30 min	30 min	30 min	1 ora	2 ore

Expo 30 pz. x 25 g

TOP0096



TOPSIX SNACK

Gustosa barretta ed un comodo supporto "rompi digiuno" per gli spuntini di metà mattina e pomeriggio. Con frutta secca, cereali e miele.

INFORMAZIONI NUTRIZIONALI

	Per 100 g	1 porzione/1 bar 25 g
Valore Energetico	Kj/kcal 1953/468	Kj/ kcal 488 /117
Grassi	26 g	6,50 g
Di cui acidi grassi saturi	2,8 g	0,70 g
Carboidrati	42 g	10,5 g
Di cui zuccheri	22 g	5,5 g
Fibra	7 g	1,75 g
Proteine	13 g	3,25 g
Sale	0,030 g	0,0175 g

Expo 30 pz. x 25 g

TOP0095

OROSOLUBILI

Pratici e sempre a portata di mano, gli integratori orosolubili a marchio TopSix sono studiati per reintegrare il fabbisogno di vitamine e Sali mancanti permettendo così un veloce recupero.



VITAMINA C

Integratore alimentare di Vitamina C in granulato orosolubile al gusto di arancia.

Modalità d'uso

Si consiglia l'assunzione di uno stick al termine di prestazioni fisiche strenue, o in condizioni di particolare affaticamento muscolare, assumendo 1 o 2 stick, a distanza di almeno un'ora l'uno dall'altro, direttamente in bocca o disciolto in acqua, preferibilmente lontano o subito prima dei pasti.

Quando utilizzarlo



30 stick orosolubili da 3 g

TOP0108



MULTISIX

Integratore alimentare multivitaminico in granulato orosolubile.

Modalità d'uso

Si consiglia di assumere uno stick al mattino e uno alla sera direttamente in bocca o disciolto in acqua, preferibilmente lontano dai pasti.

Quando utilizzarlo



30 stick orosolubili da 3 g

TOP0109

OMEGA 3

Mega 3 Omega è un integratore di acidi grassi omega-3 EPA e DHA. Questi acidi grassi sono detti essenziali poiché il nostro organismo non li produce e devono quindi essere assunti tramite la dieta. Inoltre negli ultimi anni, un gran numero di ricerche scientifiche hanno identificato un vasto spettro di benefici che questi nutrienti giocano nei confronti della salute. Ad esempio è molto conosciuto il loro ruolo positivo nei confronti della circolazione e delle patologie cardiovascolari, così come nella protezione del cervello e delle cellule nervose. Tuttavia sono stati descritti molti altri benefici, come la prevenzione delle infiammazioni, la protezione della pelle, la riduzione dell'ansia, degli stati depressivi e il miglioramento del sonno, fino anche ad un'azione di stimolo al metabolismo.



senza
glutine

MEGA 3 OMEGA

Integratore con concentrato purissimo di acidi grassi Omega-3 EPA e DHA. A base di olio di pesce concentrato 70% di acidi grassi omega-3, gelatina alimentare, glicerolo, d-alfa tocoferolo.

INFORMAZIONI NUTRIZIONALI

Kcal	10
Kjoule	43
Proteine	0,24g
Carboidrati	0,13g
Grassi	1g
di cui	
Acidi grassi saturi	0,6g
Acidi grassi monoinsaturi	0,16g
Acidi grassi polinsaturi	0,76g
di cui	
Omega-3 totali	700 mg
EPA	330 mg
DHA	220 mg
Vitamina E naturale	10 mg (83,3%RDA)

Flacone in alluminio da 90 capsule

MEG0002/P

ACCESSORI



THERMAL COVER PER BORRACCIA IN NEOPRENE

Il neoprene è un materiale tecnico ad alta resistenza. Utilizzato per le tute da sub per le sue caratteristiche di elasticità, resistenza a taglio, sfregamento, schiacciamento, invecchiamento atmosferico è isolante ed altamente performante.

Costituito da una schiuma di gomma con cellule gassose ha la capacità di mantenere fresco o caldo il recipiente che riveste.

Disponibile nelle seguenti colorazioni:

BIANCA CON LOGO SIXTUS	TOP0200
TRIBE ARANCIO	TOP0201
TRIBE AZZURRO	TOP0202



AGILDRINK

Borraccia da polso

Permette di avere a portata di mano una giusta riserva di integrazione liquida per chiunque pratichi sport e per chi ha necessità di reidratarsi in movimento.

- » Tappo push-pull;
- » Contiene 165 ml di acqua o di qualsiasi altro integratore alimentare liquido e/o idrosolubile;
- » Fabbricata in HDPE (polipropilene ad alta densità) per alimenti

Confezione da 2 pz. Sixtus.it	ZZZ0630
Confezione da 2 pz. Topsix	ZZZ0631

Sixtus Italia s.r.l.

Via Tourcoing, 23 - 59100 Prato (PO)
Tel. 0574 7561 - Fax 0574 756211 - info@sixtus.it
www.sixtusitalia.it

follow us



01/19

*Materiale tecnico informativo riservato a personale specializzato.
Vietata la diffusione al pubblico.*